

perspective

perspectivehabiterlebeau.fr

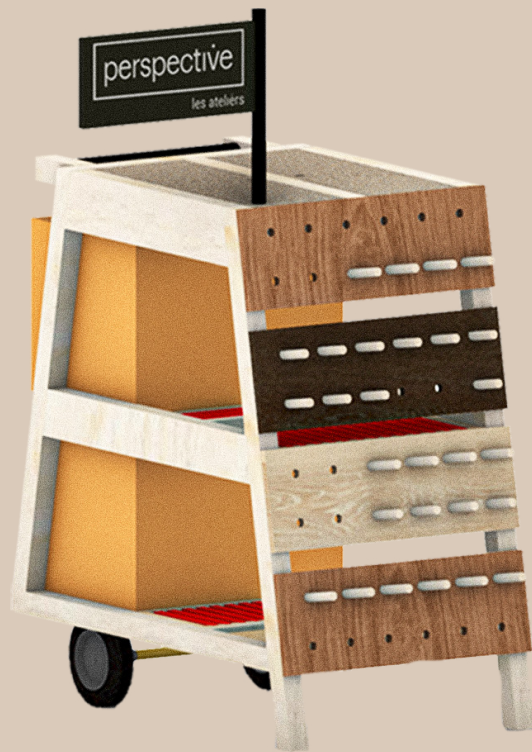

viviàne.

Viviane \vi.vjan\ : Une brouette à deux roues.



SOMMAIRE

- PRÉSENTATION DE SOCIÉTÉ **pages 01-02**
- LE BOOSTER DU MOBILIER CIRCULAIRE **pages 03-04**
- FICHE TECHNIQUE **pages 05-06**
- MODE D'EMPLOI **pages 07-08**
- MATÉRIAUX ET PROVENANCES **pages 09-10**
- NUANCIERS DE COMPOSITION **pages 11-12**
- CONFIGURATEUR **pages 13-16**
- PRESENTATION DES ATELIERS **pages 17-20**

PERSPECTIVE **LA SOCIÉTÉ**

C'est en 1987 que la société Perspective a vu le jour. Créé par Véronique Eloy, Perspective est spécialisée dans l'aménagement d'espace avec un bureau d'étude à Bordeaux.

Passionnée par cette aventure, Perspective a fait le pari de reprendre des ateliers de fabrication à Limoges depuis 2017, afin d'élargir ses prestations auprès de ses clients.



Notre équipe est composée de plusieurs chargés de projets sillonnant une grande partie de la France, d'une équipe de monteurs, de nos ateliers de fabrication et de notre bureau d'étude.

Ce dernier valorise la création d'espaces harmonieux par un bon assemblage de couleurs et de lumières afin de garantir un résultat misant sur l'élégance et l'esthétisme.



LE BOOSTER DU MOBILIER CIRCULAIRE #3

Pour une économie solidaire, circulaire et locale

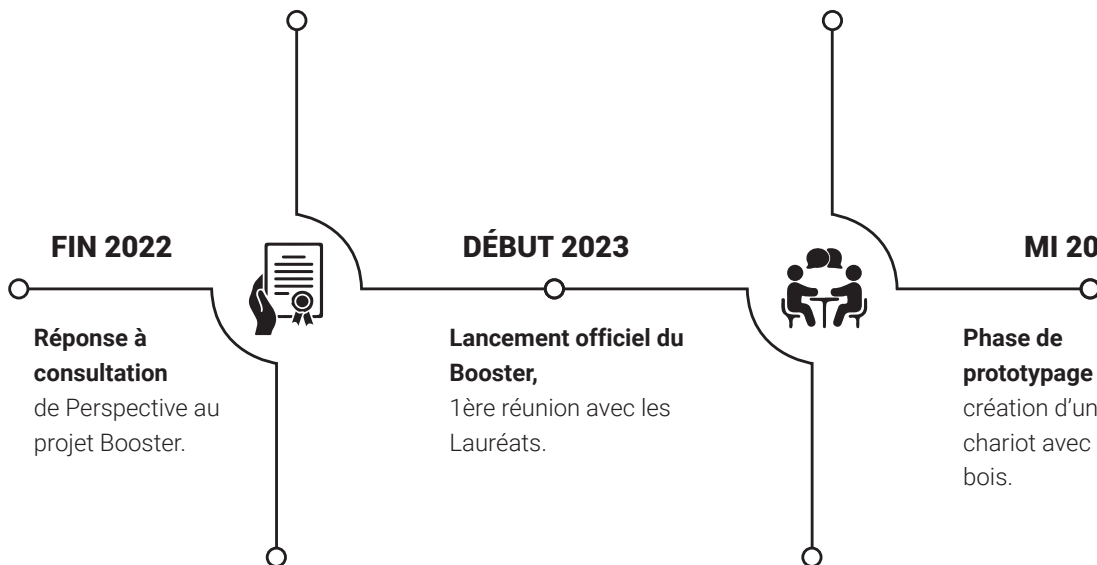

LES CANAUX

VALDELIA
Accélérateur de secondes vies

 MOBILIER NATIONAL

23

interne,
nos chutes de



FIN 2023

Naissance de Viviane,
produit terminée, phase
de communication et de
commercialisation.



JANVIER 2024

Présentation de Viviane
et de notre mobilier
eco-conçus au salon
Maison & Objet à Paris.



MAISON&OBJET





Nom | Viviane

Capacitaires | 70 livres de plusieurs types

Référence | APVIV200923

Dimensions | L.110 x P.62 x H.110 cm.

Matériaux | Chutes de bois, métal, roues de container.

Caractéristiques | Chariot à 2 roues pour transport de livres, structure en bois.

Option | Panneau de signalétique.

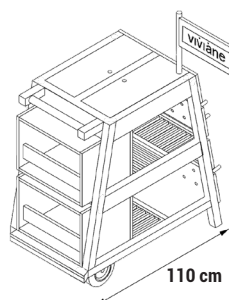
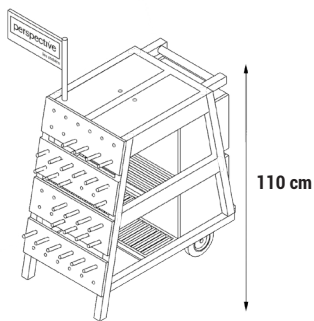
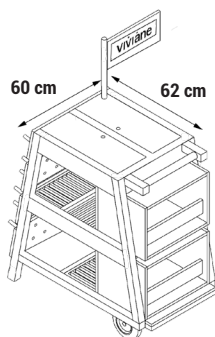

MODE **EMPLOI**



SIGNALÉTIQUE **ET COFFRE**

Personnalisez votre signalétique et ouvrez le coffre pour y ranger ou exposer des livres.

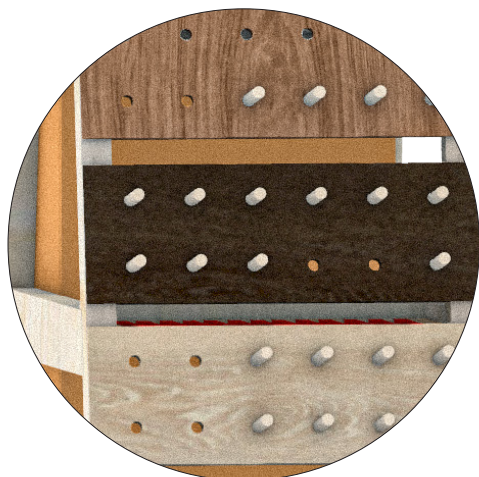

TOURILLONS **D'EXPOSITION**

Ajustez les tourillons à votre préférences et selon les dimensions de ce que vous souhaitez exposer.

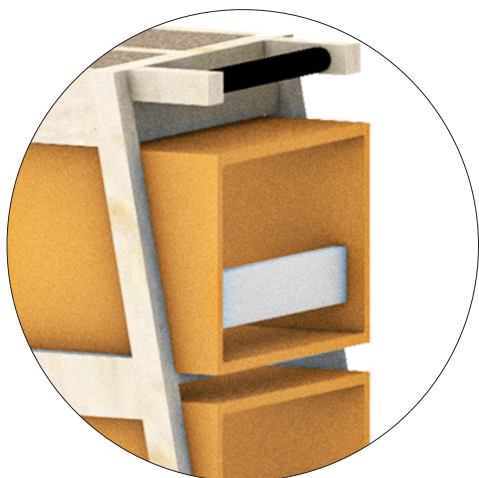

BACS ET POIGNÉE

Stockez des livres dans les deux bacs arrières et demandez un tapis anti-dérapant.

Placez vos livres dans la poignée.



CAILLEBOTIS DE SUSPENSION

Suspendez vos magazine ou vos livres fins.

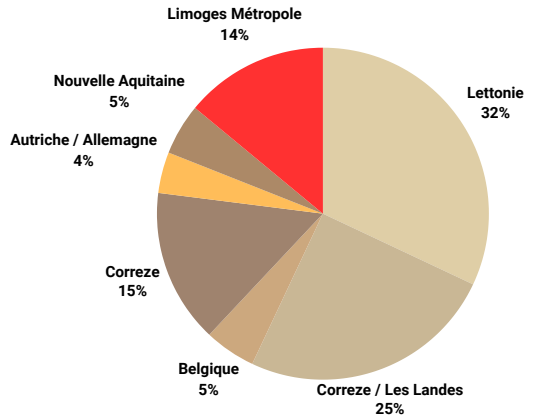
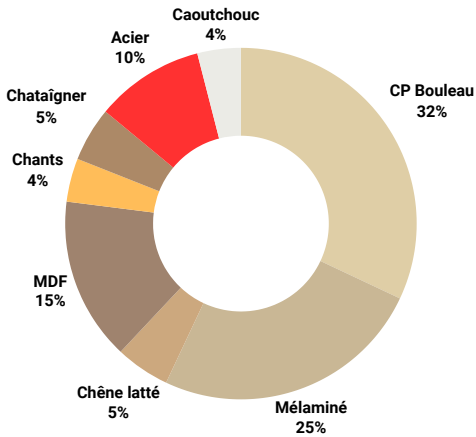
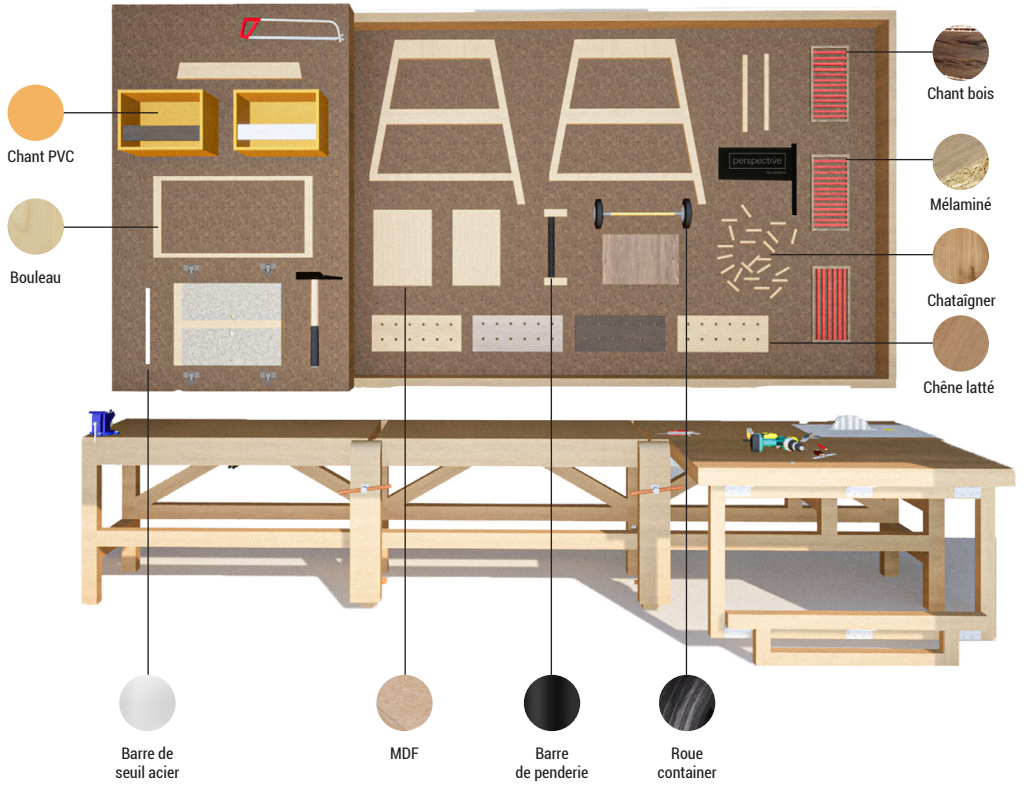

MATERIAUX, **PROVENANCES**

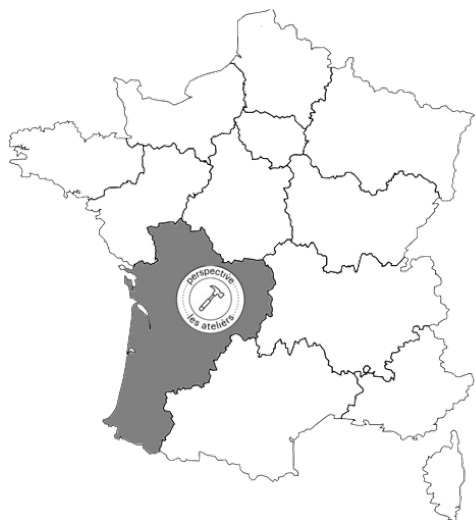

Viviane est conçue à partir de chutes de matériaux recyclés et d'éléments récupérés sur des chantiers, favorisant un circuit court. Principalement alimenté par des sources françaises, en particulier du centre du pays, une contribution reste mineure de Lettonie et d'Allemagne.

Notre atelier basé à Limoges, en Nouvelle-Aquitaine, joue un rôle central en stockant, découpant, assemblant, emballant et livrant nos produits.

STOCKAGE



DÉCOUPES



ASSEMBLAGE



EMBALLAGE



LIVRAISON



NUANCIERS DE COMPOSITION



BOULEAU
Contreplaqué



CHENE LATTE
Bois massif



CHENE
Bois massif



PPSM
Plaque de bois

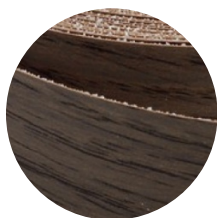

CHANT
Bois et PVC



MEDIUM
Plaque de bois



CHATAÏGNER
Bois massif



MDF
Plaque de bois



MÉLAMINÉ
Plaque de bois



MÉTAL



CONFIGUREZ !





Viviane peut être personnalisée selon vos préférences, dans la mesure de nos stocks de chutes. Laissez libre cours à votre imagination en envisageant différentes couleurs et types de bois pour créer votre pièce unique.



En outre, nous offrons un service de réparation, si l'une des pièces est endommagée, nous pouvons la remplacer, éliminant ainsi le besoin de jeter entièrement votre mobilier.





COLORIEZ !

PERSPECTIVE **LES ATELIERS**

Nos ateliers s'occupent de la conception des produits, des plans d'exécution et de l'agencement. Nous gérons aussi bien le sur mesure, que la petite ou la moyenne série. Fort de leur savoir faire, nos ateliers reposent sur l'esprit des compagnons, de par la qualité des produits fabriqués et de l'éthique qui s'en suit. Nous traitons divers matériaux tels que le Corian®, le contreplaqué, le bois massif et le stratifié.

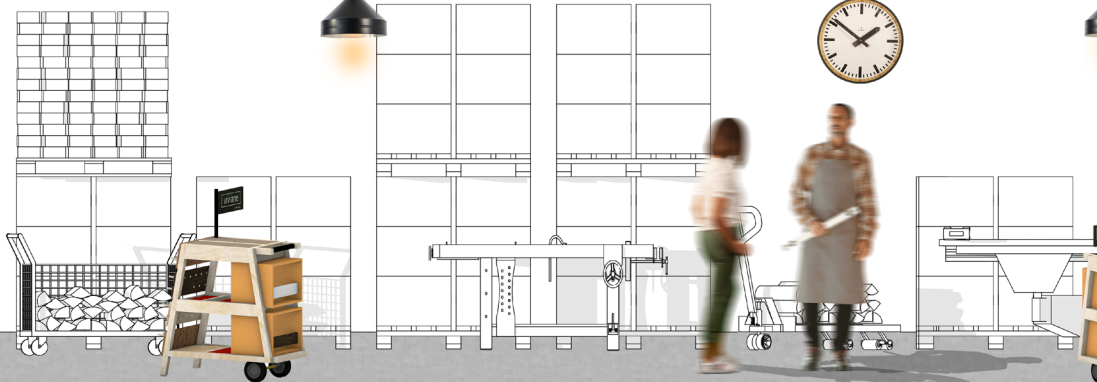

Nos gammes de produits, conçues en intégralité par nos techniciens ou en collaboration avec des designers, sont réalisées en pièce unique ou en série. Nous centrons notre démarche sur un mobilier créatif et innovant mais également sur un mobilier fonctionnel visant à cibler les besoins de nos clients : mobilier de médiathèque, bac à album roulant, rayonnages, meubles informatiques, tour de présentation etc.











Conception



Fabrication



Distribution



contact@perspectivehabiterlebeau.fr
perspectivehabiterlebeau.fr
[@perspectivehabiterlebeau](https://www.instagram.com/perspectivehabiterlebeau)

siège social • 43 avenue Duquesne 75007 Paris



Perspective le studio
27 cours Balguerie Stutzenberg
33300 **Bordeaux**
05 24 72 35 37

Les ateliers de Perspective
10 Rue Hubert Curien
87000 **Limoges**
05 55 09 88 67

