

# perspective

Catalogue des éditions







Spécialiste des bibliothèques et médiathèques, Perspective « habiter le beau » développe 3 niveaux d'actions pour vous accompagner dans vos projets d'aménagement.

### **1. Une gamme de mobilier standard et/ou sur mesure**

- Conception de mobilier haut de gamme exclusive
- Créations signées en collaboration avec des designers et architectes
- Fabrication en série ou à l'unité en France, dans les ateliers de Perspective à Limoges
- Esprit de compagnonnage
- Corian®, contreplaqué, bois massif, stratifié, ...
- Gestion logistique et service d'installation
- Service après-vente et garanties

### **2. Un bureau d'étude pour concevoir et réaliser vos projets d'aménagement et d'agencement**

- Réalisation de l'avant-projet à la réalisation finale
- Une expertise dans l'aménagement de bibliothèques et médiathèques depuis plus de 30 ans
- Design d'espace, aménagement intérieur, conception de scénographie, zoning par fonctions, conseil et couleurs, signalétique, ...
- Réalisation des éléments mobiliers sur mesure en France dans les ateliers de Perspective à Limoges
- Gestion logistique et installation (préparation, livraison, montage du mobilier, suivi client, monteurs qualifiés)
- Recyclage des déchets

### **3. Un accompagnement dans la conception et réalisation d'actions culturelles et de médiation.**

- Réalisation d'objets et supports de médiation en vue d'actions et d'animations au sein des bibliothèques et médiathèques
- Conception et mise en place d'expositions thématiques (réalisations au sein de notre Galerie Perspective de Paris et dans divers lieux culturels)
- Création de chroniques et podcasts

## Perspective - Catalogue des éditions

# SOMMAIRE

## BACS

- BAC 1 CASE ..... pages 10-11
- BAC 2 CASES ..... pages 12-13
- BAC 4 CASES 1 NIVEAU ..... pages 14-15
- BAC 4 CASES 2 NIVEAUX ..... pages 16-17
- BAC 8 CASES 2 NIVEAUX ..... pages 18-19
- MEUBLE CD DVD ..... pages 20-21

## TOURS

- TOUR DE PRÉSENTATION ..... pages 22-23
- TOUR À MANGAS ..... pages 24-25
- TOUR À PÉRIODIQUES ..... pages 26-27

## MOBILIER DE PRÉSENTATION

- TABLE DE PRÉSENTATION ..... pages 28-29
- TABLE DE PRÉSENTATION CABECÈR..... pages 30-31
- MEUBLE DE PRÉSENTATION VENTURI ..... pages 32-33
- PRÉSENTOIR OSTALON ..... pages 34-35

## RANGEMENTS ET RAYONNAGES

- MEUBLE ARCHA ..... pages 36-37
- RAYONNAGE FUSTA & ATR 87 ..... pages 38-41

## CHARIOTS

- CHARIOT CARRET ..... pages 42-43
- CHARIOT DIABLÒT ..... pages 44-45

## **MOBILIER MULTIMÉDIA**

- MEUBLE TÉLÉVISION ..... pages 46-47
- MEUBLE VIDÉO-PROJECTEUR ..... pages 48-49
- TABLE À LISEUSES ..... pages 50-51
- MEUBLE OPAC ..... pages 52-53
- MEUBLE AUTOMATE ..... pages 54-55

## **ACCUEILS ET POINTS D'INFORMATION**

- BANQUE ACUÈLHI ..... pages 56-57
- BANQUE D'ACCUEIL COSÈS ..... pages 58-59
- BORNE MULTISERVICES AIS ..... pages 60-61
- POSTE ACCUEIL PINCADA ..... pages 62-63
- POINT INFORMATION GRATIANOPOLIS ..... pages 64-65
- BORNE TIRADOR ..... pages 66-67
- BORNES SONORES FESTIAC ..... pages 68-69

## **TABLES**

- TABLE BETOL ..... pages 70-71
- TABLE CONNECTA ..... pages 72-73
- TABLE MAINADÒT ..... pages 74-75
- TABLE ARCCA LUTZ ..... pages 76-77
- TABLE COSÈS ..... pages 78-79

## **ASSISES**

- TABOURET COSÈS ..... pages 80-81
- TABOURET COFFRE ESCABÈLA ..... pages 82-83
- CHAISE CADIÈRETA ..... pages 84-85
- CHAISE PLAJA ..... pages 86-87
- BANC ET TABLE GIGOGNE ENCAVALATS ..... pages 88-89

## **MICRO-ARCHITECTURES**

- TIPI ..... pages 90-91
- CABANE ENFANT GÀBIA ..... pages 92-93
- NEF ENFANT MAINAT ..... pages 94-95
- NEF ADULTE NAU ..... pages 96-97
- MEZZANINE LACA ..... pages 98-99

## **MOBILIER D'EXPOSITION**

- TABLE DE PRÉSENTATION VERSA ..... pages 100-101
- MEUBLE D'EXPOSITION ILLÒT ..... pages 102-103
- PANNEAU D'EXPOSITION PANÈL ..... pages 104-105
- MODULE D'EXPOSITION ZAJ ..... pages 106-107
- TABLETTE D'EXPOSITION TAULETA ..... pages 108-109

## **ESPACES RESTAURATION**

- COMPTOIR COSÈS ..... pages 110-111
- RESTO-MOBILE QUIÒSC ..... pages 112-113

**NUANCIER** ..... pages 114-117

**PERSPECTIVE LES ATELIERS** ..... pages 118-119

**INDEX DES ÉDITIONS** ..... pages 120-133

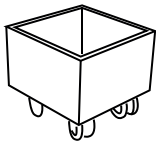
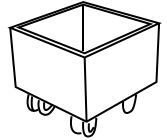
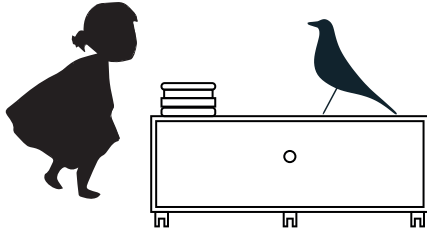



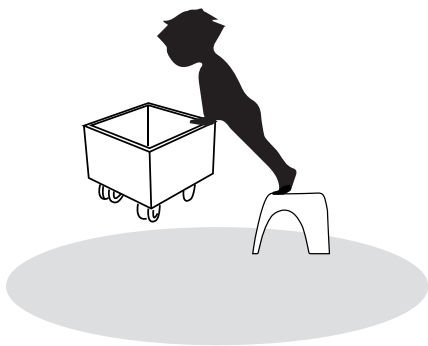
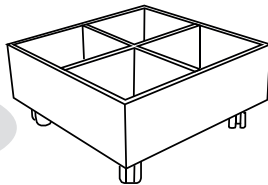

# BAC 1 CASE

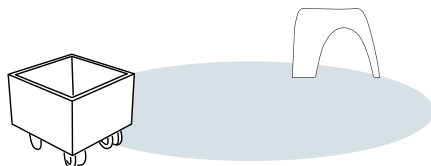
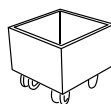
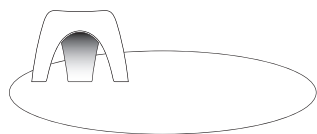
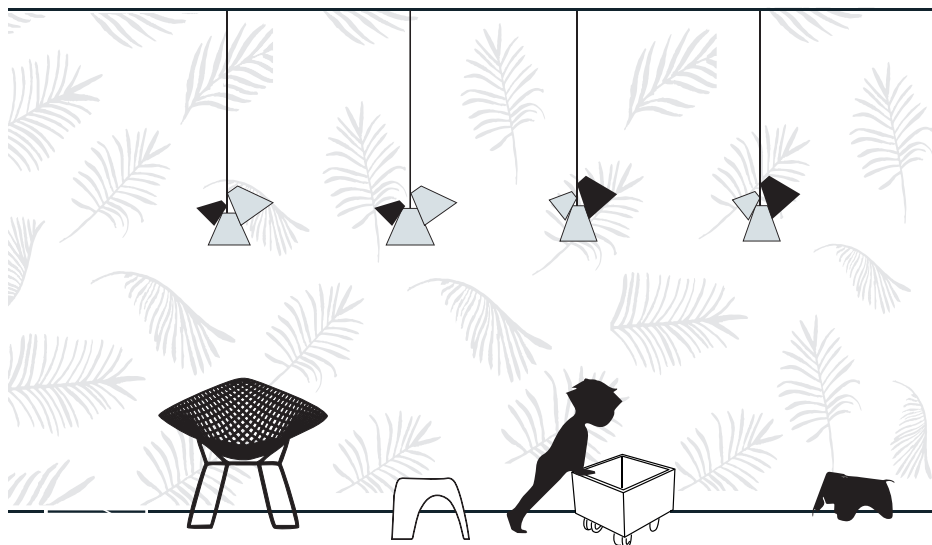

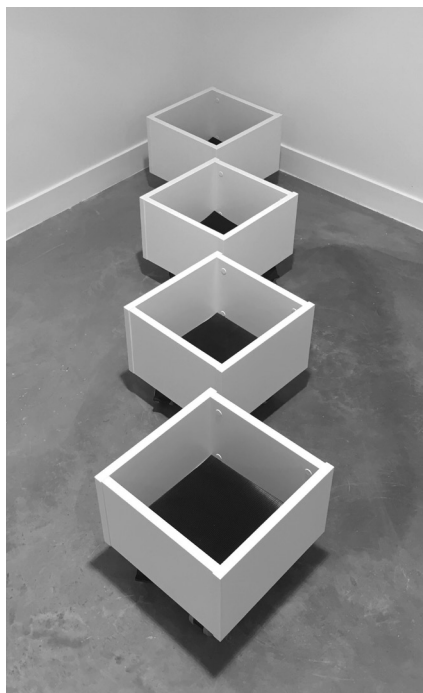
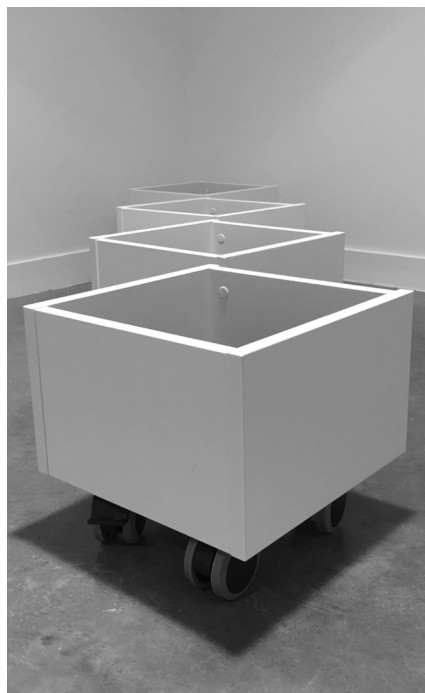

**Nom** | Bac 1 case

**Référence** | APB1

**Dimensions** | L 33,3 x P 32,9 x H 29,5 cm

**Matériaux** | PPSM 19 mm finition au choix dans la gamme EGGER, chant PVC 2 mm

**Caractéristiques** | Bac avec roulettes apparentes dont 2 freinées, fond antidérapant.

Autres options : sans roulette et avec patins ou roulettes cachées et sans frein.

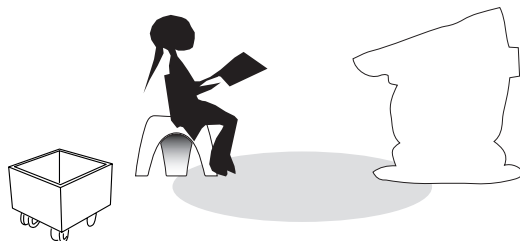

# BAC 2 CASES

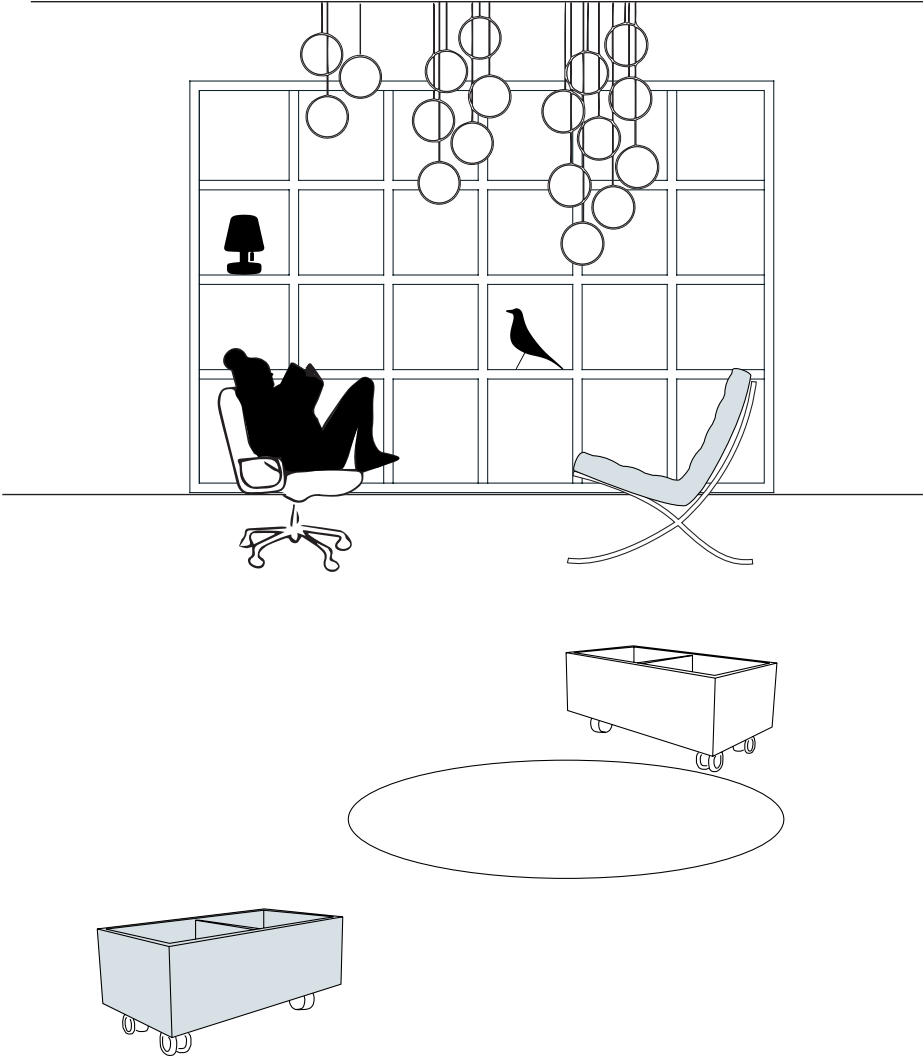



**Nom** | Bac 2 cases

**Référence** | APB2

**Dimensions** | L 64,3 x P 33,3 x H 29,5 cm

**Matériaux** | PPSM 19 mm finition au choix dans la gamme EGGER, chant PVC 2 mm

**Caractéristiques** | Bac 2 cases équipé de roulettes dont 2 freinées, d'un fond antidérapant et d'un séparateur amovible.

Autres options : sans roulette et avec patins ou roulettes cachées et sans frein.

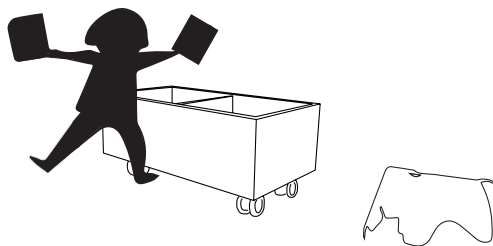

# BAC 4 CASES 1 NIVEAU

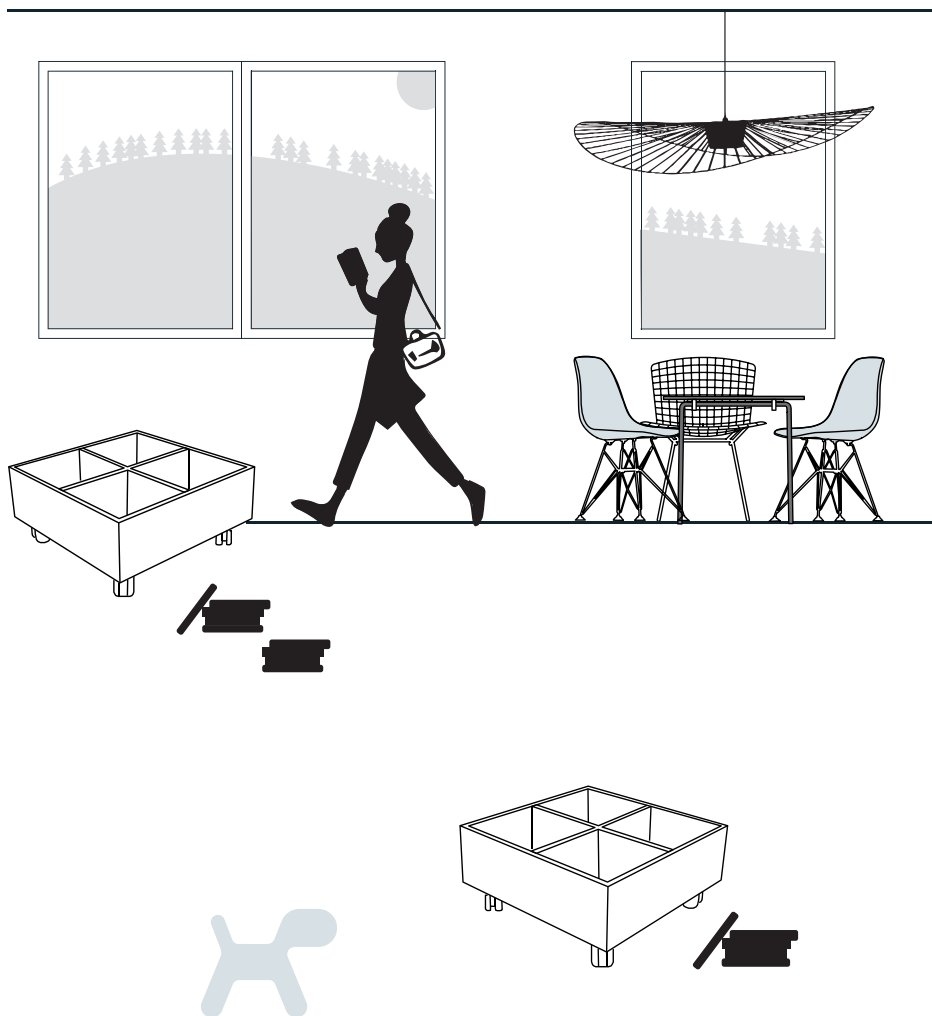



**Nom** | Bac 4 cases, 1 niveau

**Référence** | APB4

**Dimensions** | L 64,3 x P 64,3 x H 29,5 cm

**Matériaux** | PPSM 19 mm finition au choix dans la gamme EGGER, chant PVC 2 mm

**Caractéristiques** | Bac 4 cases équipé de roulettes dont 2 freinées, d'un fond anti-dérapant et de séparateurs amovibles.

Autres options : sans roulette et avec patins ou roulettes cachées et sans frein.

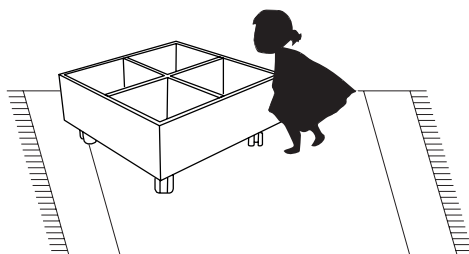

# BAC 4 CASES 2 NIVEAUX

---

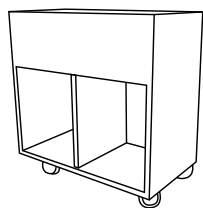





**Nom** | Bac 4 cases, 2 niveaux

**Référence** | APH4

**Dimensions** | L 64,3 x P 33,3 x H 66,1 cm

**Matériaux** | PPSM 19 mm finition au choix dans la gamme EGGER, chant PVC 2 mm

**Caractéristiques** | Bac 4 cases, 2 niveaux, équipé de roulettes dont 2 freinées, d'un séparateur amovible et d'un fond anti-dérapant.

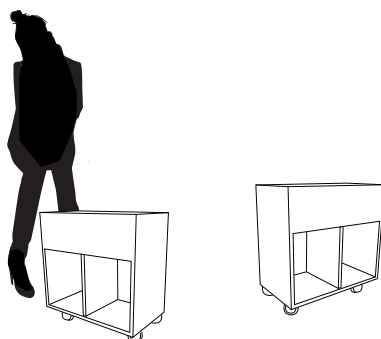

# BAC 8 CASES 2 NIVEAUX





**Nom** | Bac 8 cases, 2 niveaux

**Référence** | APH8

**Dimensions** | L 64,3 x P 64,3 x H 66,1 cm

**Matériaux** | PPSM 19 mm finition au choix dans la gamme EGGER, chant PVC 2 mm

**Caractéristiques** | Bac 8 cases, 2 niveaux, équipé de roulettes dont 2 freinées, de séparateurs amovibles et d'un fond anti-dérapant pour les cases supérieures.

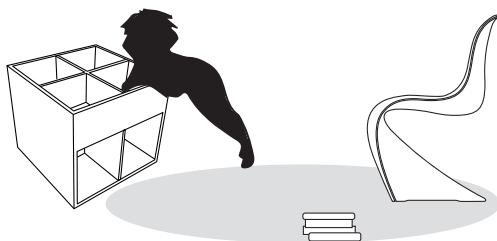

# MEUBLE CD DVD

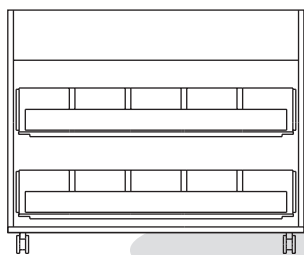
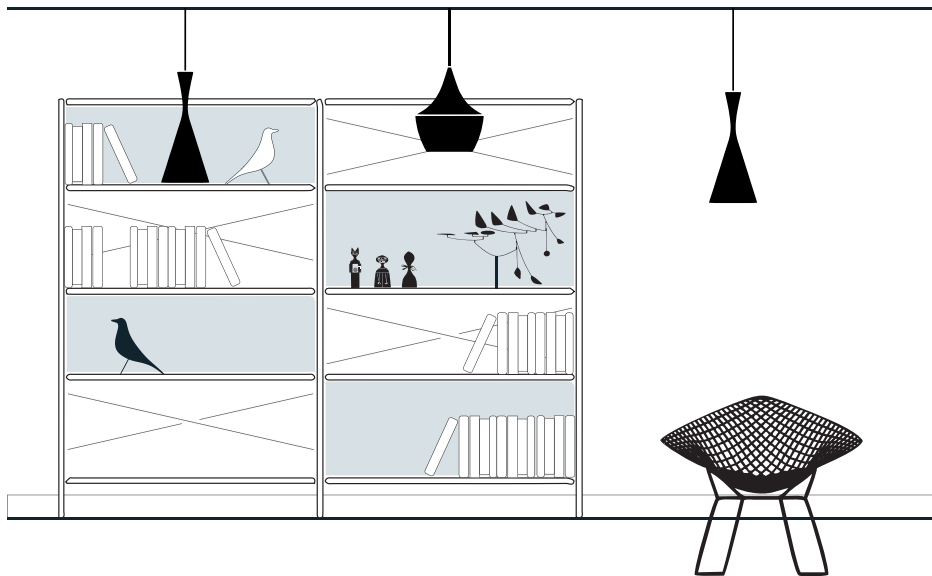



**Nom** | Meuble CD DVD

**Référence** | APDVD

**Dimensions** | L 100,4 x P 60,4 x H 82,7 cm

**Matériaux** | PPSM 19 mm finition au choix dans la gamme EGGER, chant PVC 2 mm

**Caractéristiques** | Meuble sur roulettes dont 2 freinées, d'une capacité de 140 DVD dont 150 sur le dessus et 130 par tiroir.

Option : tiroirs avec façade en verre.



# TOUR DE PRÉSENTATION

---

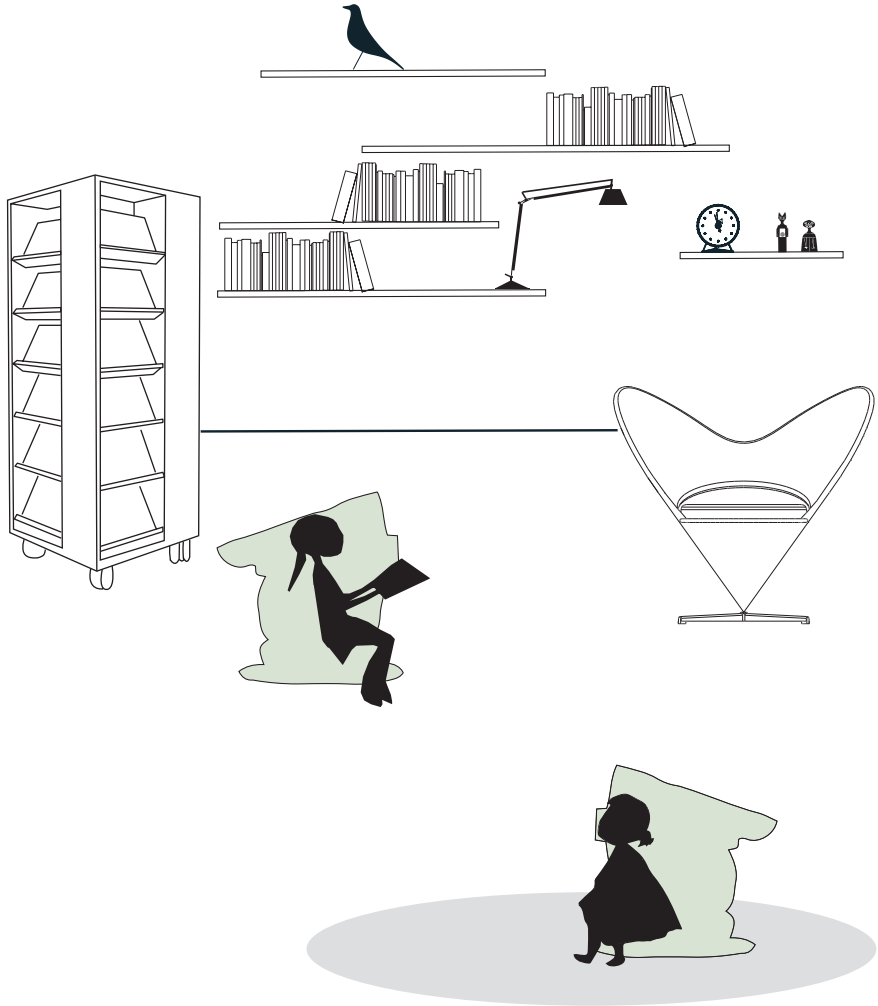



**Nom** | Tour de présentation

**Référence** | APTOPR

**Dimensions** | L 60,4 x P 60,4 x H 160 cm

**Matériaux** | PPSM 19 mm finition au choix dans la gamme EGGER, chant PVC 2 mm

**Caractéristiques** | Tour de présentation sur roulettes dont 2 freinées, 24 tablettes inclinées fixes.

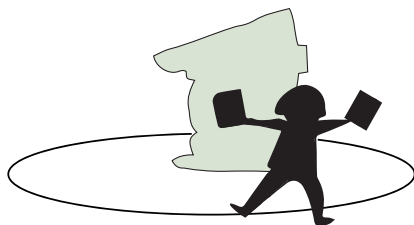

# TOUR À MANGAS

---







**Nom** | Tour à mangas

**Référence** | APTOM

**Dimensions** | L 60,4 x P 60,4 x H 160 cm

**Matériaux** | PPSM 19 mm finition au choix dans la gamme EGGER, chant PVC 2 mm

**Caractéristiques** | Tour à mangas avec structure mélaminée sur roulettes dont 2 freinées, 24 tablettes réglables.

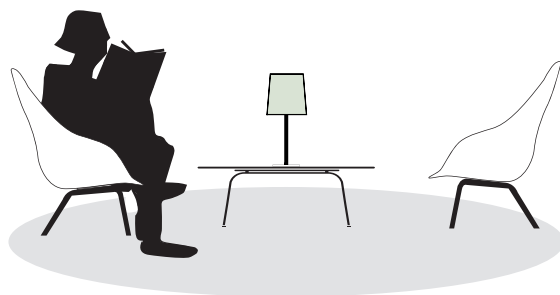

# TOUR À PÉRIODIQUES





**Nom** | Tour à périodiques

**Référence** | APTOP8 / 12 / 16

**Dimensions** | L 78,7 x P 78,7 x H 79,2 cm (8 cases) / 112 cm (12 cases) / 144,6 cm (16 cases)

**Matériaux** | PPSM 19 mm finition au choix dans la gamme EGGER, chant PVC 2 mm et volets en métal.

**Caractéristiques** | Tour à périodiques sur roulettes dont 2 freinées, structure mélaminée et volets en métal.

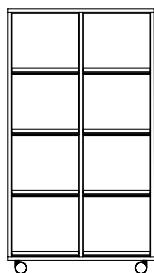

# TABLE DE PRÉSENTATION

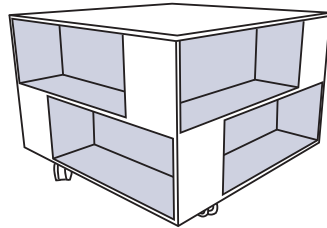



**Nom** | Table de présentation

**Référence** | APTAPR

**Dimensions** | L 80,4 x P 80,4 x H 84,9 cm

**Matériaux** | PPSM 19 mm finition au choix dans la gamme EGGER, chant PVC 2 mm

**Caractéristiques** | Table composée de 8 niches (L 59,4 x P 26,8 x H 34,6 cm), avec roulettes forte charge dont 2 freinées.

Existe également en L 90 x P 90 cm et L 100 x P 100 cm.



# TABLE DE PRÉSENTATION **CABECÈR**

---

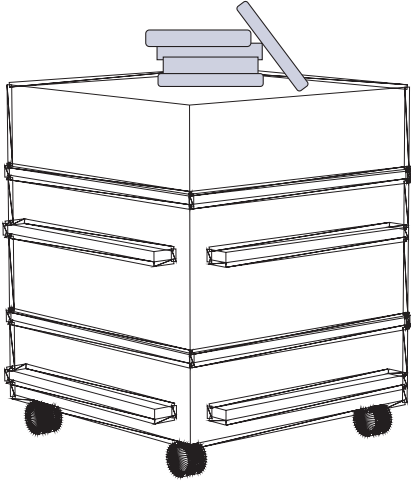
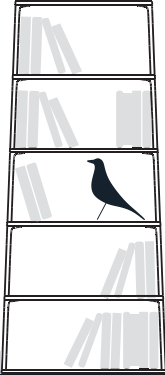
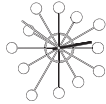



**Nom** | Table de présentation Cabecèr

**Référence** | APTAPRE

**Dimensions** | L 70 x P 70 x H 86 cm

**Matériaux** | PPSM 19 mm finition au choix dans la gamme EGGER, chant PVC 2 mm

**Caractéristiques** | Table mobile de présentation, 4 côtés avec élastiques pour présentation ouvrages, plateau, roulettes dont 2 freinées. Autres dimensions disponibles sur demande.

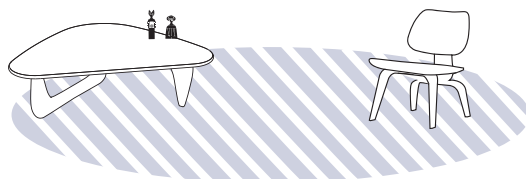

# MEUBLE DE PRÉSENTATION **VENTURI**

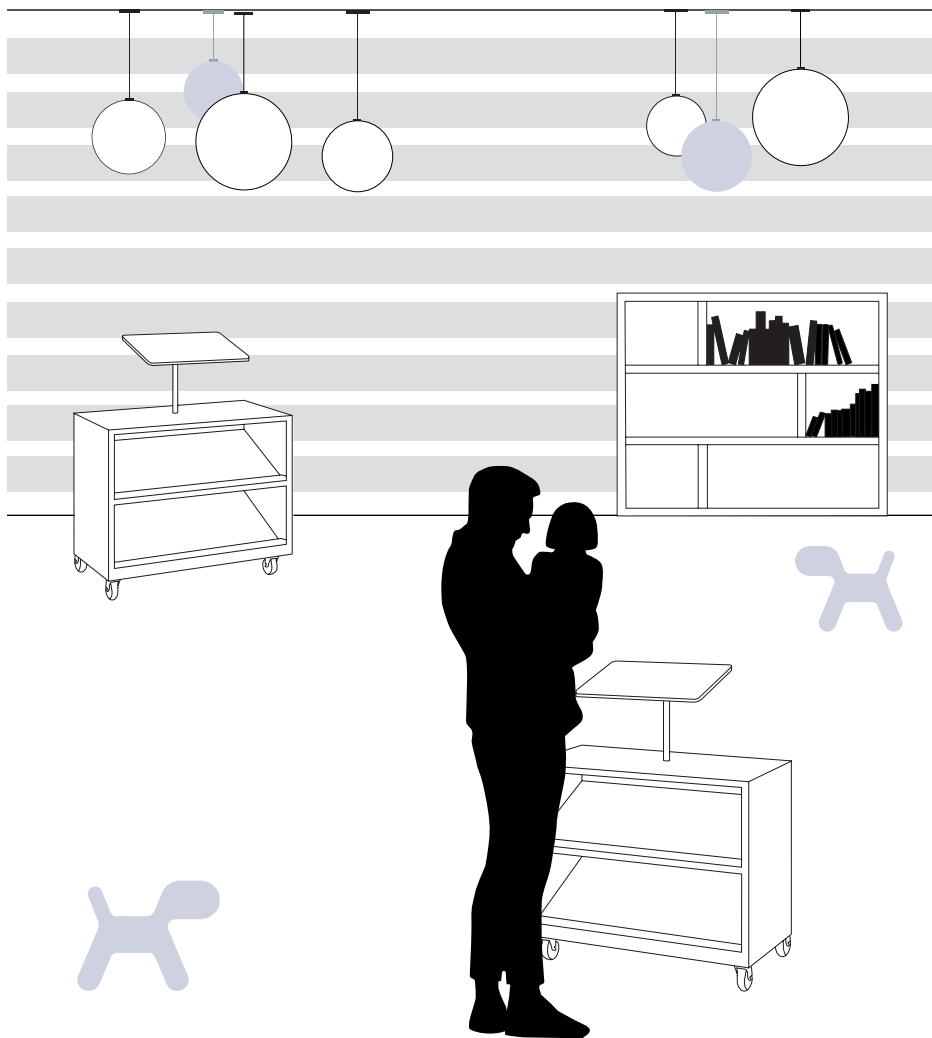





**Nom** | Meuble de présentation Venturi

**Référence** | APVENTURI1 / APVENTURI2

**Dimensions** | L 90 x P 90 x H 77 cm le module

**Matériaux** | PPSM 19 mm finition au choix dans la gamme EGGER, chant PVC 2 mm

**Caractéristiques** | Tablettes inclinées en PPSM 19 mm et présentation « livre ouvert » en CORIAN et tube inox ; existe en simple et en double. Meuble sur roulettes ou sur pieds



# PRÉSENTOIR **OSTALON**

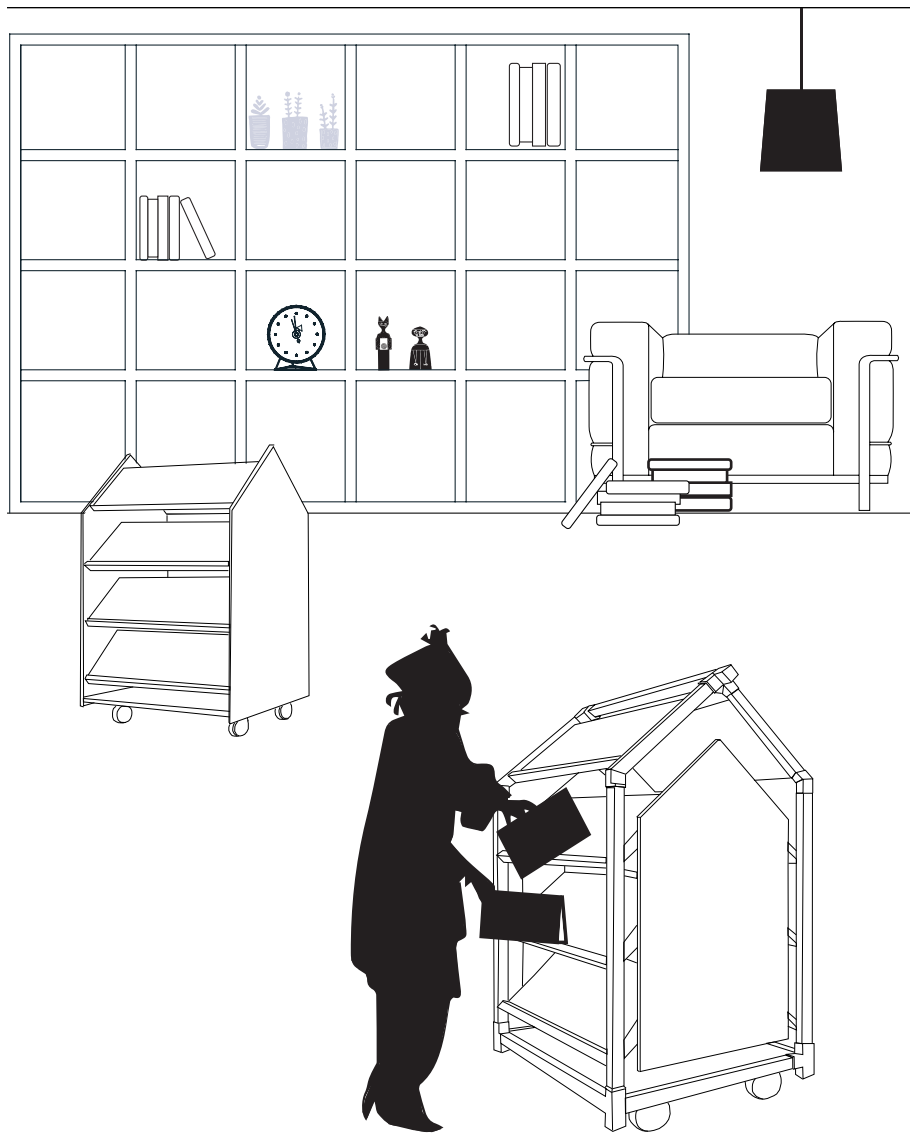



**Nom** | Présentoir Ostalon

**Référence** | APOSTALON

**Dimensions** | L 92,3 x P 67,1 x H 153,2 cm / Structure enveloppante :  
L 105 x P 67,1 x H 153,2 cm

**Matériaux** | Tablettes et habillage latéral en PPSM 19 mm et chant PVC  
2 mm - structure en bois massif, multiplis.

Finitions et dimensions spécifiques sur demande

**Caractéristiques** | Meuble double-face ; roulettes avec freins.

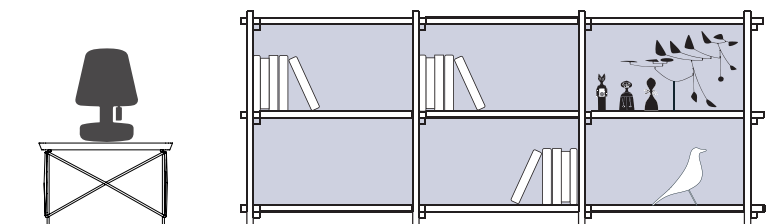

# MEUBLE **ARCHA**

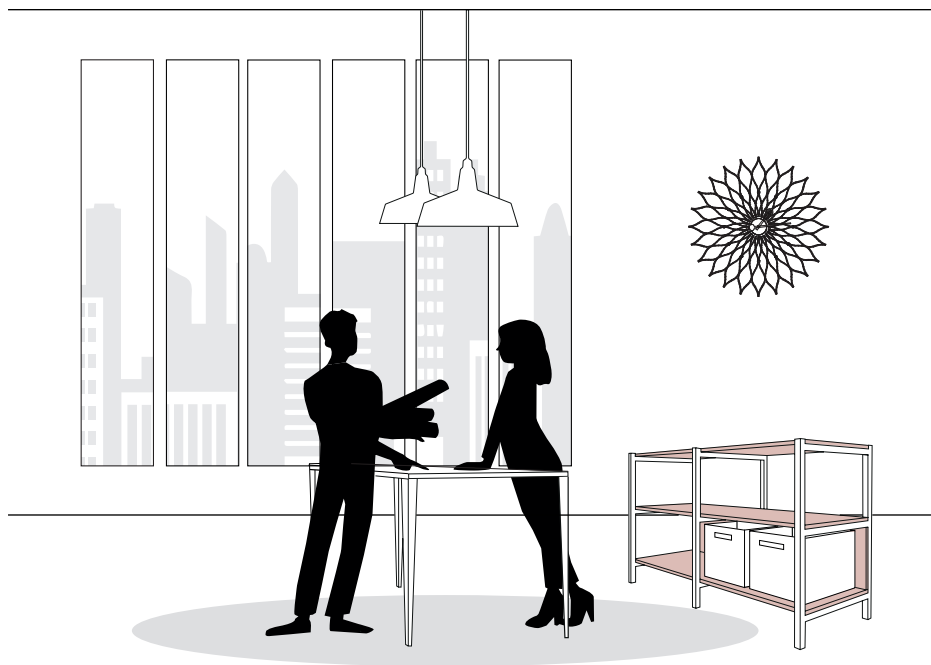



**Nom** | Meuble Archa

**Référence** | APARCHA

**Dimensions** | L 140 x P 50 x H 85,5 cm

**Matériaux** | Structure en épicéa section 30x30 mm, tablettes en PPSM 19 mm, chant PVC 2 mm. - Caisson en épicéa petit et grand format : L 60 x P 30 x H 30 cm et L 40 x P 30 x H 30 cm

**Caractéristiques** | Rangements séparateurs, Structure en épicéa 30/30 mm, tablettes et top en PPSM blanc W980, chant PVC 2 mm. Dont 2 modules avec remontées latérales de tablettes. Le module : L 140 x P 50 x H 85,5 cm

Caisson en épicéa grand format : L 60 x P 40 x H 28,1 cm

Caisson en épicéa petit format : L 30 x P 40 x H 28,1 mm

*Créé en collaboration avec le cabinet d'architecture  
KING KONG de Bordeaux*

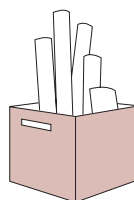

# RAYONNAGE **FUSTA** & **ATR 87**





**Nom** | Fusta & Atr 87

**Référence** | APFUSTA / APATR87

**Dimensions** | Rayonnages simple face de H 120 à H 180 cm / Rayonnages double face de H 120 à H 150 cm mobile ou H 180 cm fixe

**Matériaux** | Échelles bois massifs hêtre/bouleau avec des habillages verre dépoli, contreplaqué, bouleau, accessoires en métal

**Caractéristiques** | accessoires : tablettes, bacs BD/CD/DVD, bac pliant/tiroir pliant magazine, présentoir revue, serre-livres, séparateur, système d'éclairage, etc.

Structures bacs double face H 90 cm avec bacs BD ou CD/DVD

Signalétique : stickers, dessus de rayonnage, lutrins en bout de travée, signalisation surface magnétique, support plastique ou soudé sur tablette.







# CHARIOT **CARRET**

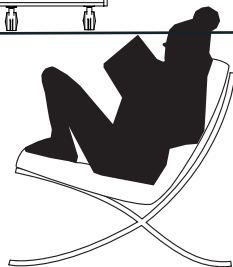

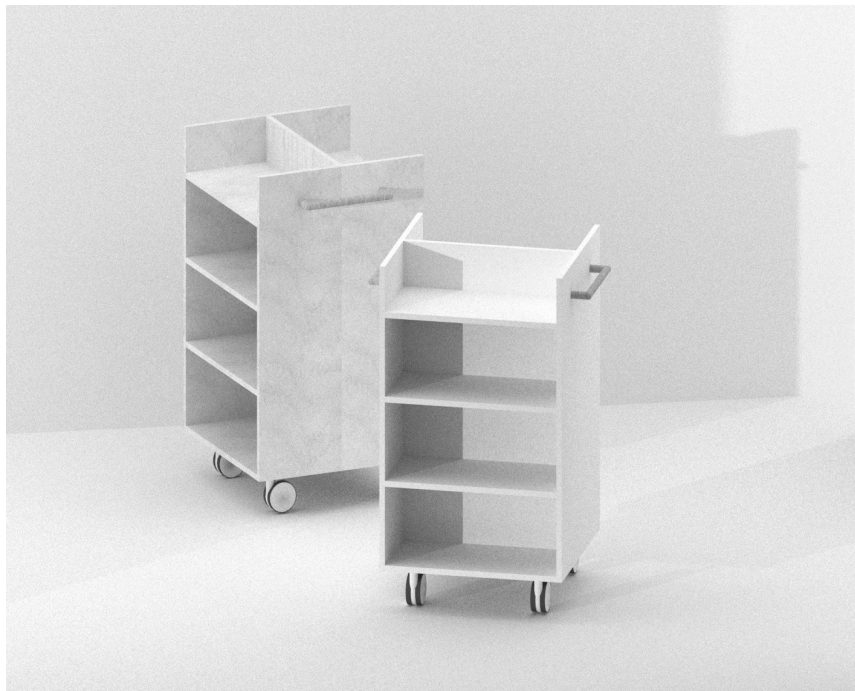

**Nom** | Chariot Carret

**Référence** | APCARSF / APCARDF

**Dimensions** | Simple face : L 57,8 x P 32 x H 104,5 cm / Double face :  
L 57,8 x P 62 x H 105,5 cm

**Matériaux** | Caisson en PPSM 19 mm, chant PVC 2 mm, tablettes métal réglables sur taquets, barre de tirage en inox et platine de fixation en inox

**Caractéristiques** | Chariot à livres simple-face ou double-face, 4 roulettes dont 2 freinées.

Finition spécifique sur devis.

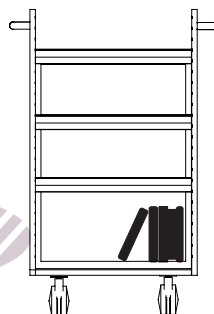

# CHARIOT **DIABLÒT**





**Nom** | Chariot Diablòt

**Référence** | APDIASF / APDIADF

**Dimensions** | Simple face : L 61,4 x P 71,2 x H 101,5 cm / Double face :  
L 61,4 x P 83,1 x H 101,5 cm

**Matériaux** | Caisson en PPSM 19 mm, chant PVC 2 mm, tablettes métal réglables sur taquets, barre de tirage en inox et platine de fixation en inox. Habillage latéral en multiplis bouleau.

**Caractéristiques** | Chariot à livres simple-face ou double-face, 4 roulettes dont 2 freinées. Finition spécifique sur devis.

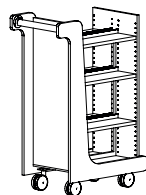

# MEUBLE TÉLÉVISION





**Nom** | Meuble Télévision

**Référence** | APTV

**Dimensions** | L 120 x P 40 x H 54,5 cm

**Matériaux** | PPSM 19 mm finition au choix dans la gamme EGGER, chant PVC 2 mm

**Caractéristiques** | Deux portes battantes avec serrure, une colonne avec étagères réglables en hauteur, passe-câbles, ajout de roulettes en option (hauteur du meuble télévision sur roulettes : 62 cm).

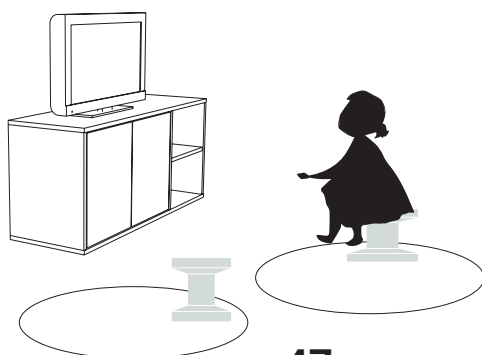

# MEUBLE VIDÉO-PROJECTEUR

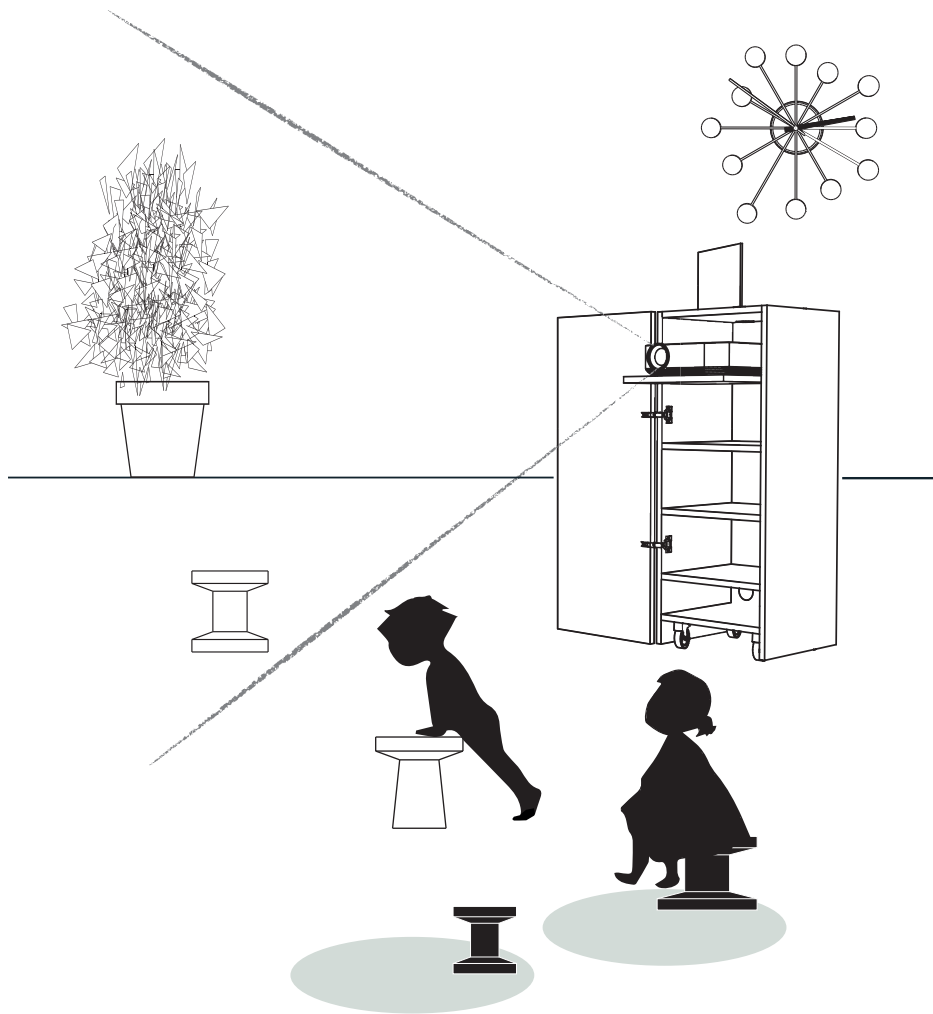





**Nom** | Meuble Vidéo-projecteur

**Référence** | APVP

**Dimensions** | L 45 x P 40 x H 110 cm

**Matériaux** | PPSM 19 mm finition au choix dans la gamme EGGER, chant PVC 1 mm

**Caractéristiques** | Meuble sur roulettes, tablette sur coulisses pour le vidéo projecteur, porte sur charnières fermant à clé, passe-câbles et prise électrique sur le dessus pour branchement ordinateur portable ou vidéo-projecteur.



# TABLE À LISEUSES

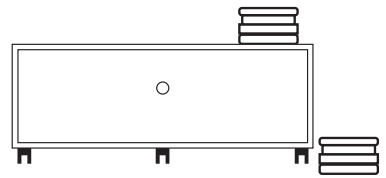



**Nom** | Table à liseuses

**Référence** | APLIS

**Dimensions** | L 70,4 x P 70,4 x H 42,5 cm

**Matériaux** | PPSM 19 mm finition au choix dans la gamme EGGER, chant PVC 2 mm

**Caractéristiques** | Meuble mobile spécifique pour tablettes tactiles, avec 4 roulettes dont 2 freinées, porte sur une niche permettant d'accéder à une rallonge électrique à brancher sur le secteur.

Options : support tablette / dispositif antivol / prise USB / prise électrique / RJ45



# MEUBLE OPAC

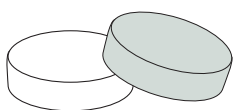
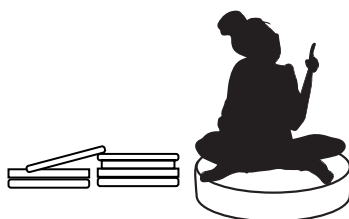



**Nom** | Meuble Opac

**Référence** | APCIF

**Dimensions** | L 60 x P 55 x H 106,6 cm / PMR : L 60 x P 55 x H 73 cm

**Matériaux** | Plateau en panneau de particules stratifié. Caisson pour tour informatique en PPSM, piètement acier thermolaqué, support écran en aluminium.

**Caractéristiques** | Poste informatique debout, caisson pour tour informatique, porte sur charnière invisible et serrure à clé.

Écran réglable en hauteur, inclinable à 270° et bras pivotant à 360°.

Support écran : hauteur standard ou hauteur PMR.

Autres hauteurs sur demande.

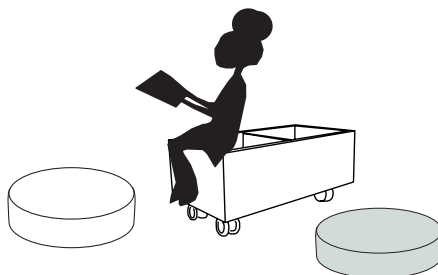

# MEUBLE **AUTOMATE**





**Nom** | Meuble Automate

**Référence** | APAUTO

**Dimensions** | L 96,4 x P 56,9 x H 90 cm / PMR : L 96,4 x P 56,9 x H 72 cm

**Matériaux** | Structure en PPSM 19 mm finition EGGER, chant PVC 2 mm, avec portes sur charnières invisibles. Plateau en PPSM 40 mm, chant PVC 2 mm finition EGGER. Habillage vertical en lames de contreplaqué bouleau finition mat.

**Caractéristiques** | Meuble conçu pour la réception de documents. Intégration de l'équipement spécifique sur plateau, (imprimante, platine de lecture RFID, écran...). Caisson avec portes pour accès unité centrale et technique.

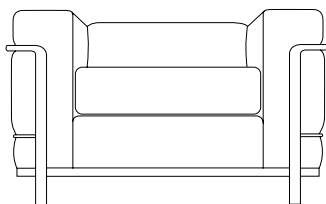

# BANQUE ACUÈLHI

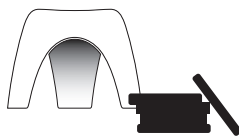





**Nom** | Banque Acuèlhi

**Référence** | APACUELHI / APACUELHIPMR

**Dimensions banque d'accueil** | L 150 x P 80 x H 75 cm

**Dimensions banque d'accueil PMR** | L 150 x P 90 x H 75 cm

**Matériaux** | PPSM stratifié, contreplaqué cintrable stratifié

**Caractéristiques** | Modèle simple et modèle PMR. Passe-câbles intégrés. Caisson de rangement et support écran en option.



# BANQUE D'ACCUEIL **COSÈS**





**Nom** | Banque d'accueil Cosès

**Référence** | APCOSES

**Dimensions** | L 250 x P 92 x H 74 cm / Dimensions à la demande

**Matériaux** | Structure mélaminée, 3 plis épiciéa

**Caractéristiques** | Structure en 3 plis 40 mm finition vernis mat, voile de fond en PPSM 19 mm chant abs 2 mm même finition au choix ; verre pour protection en option.

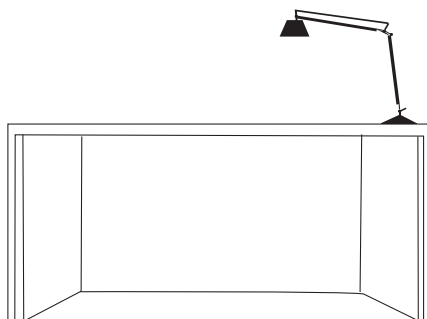

# BORNE MULTISERVICES AIS

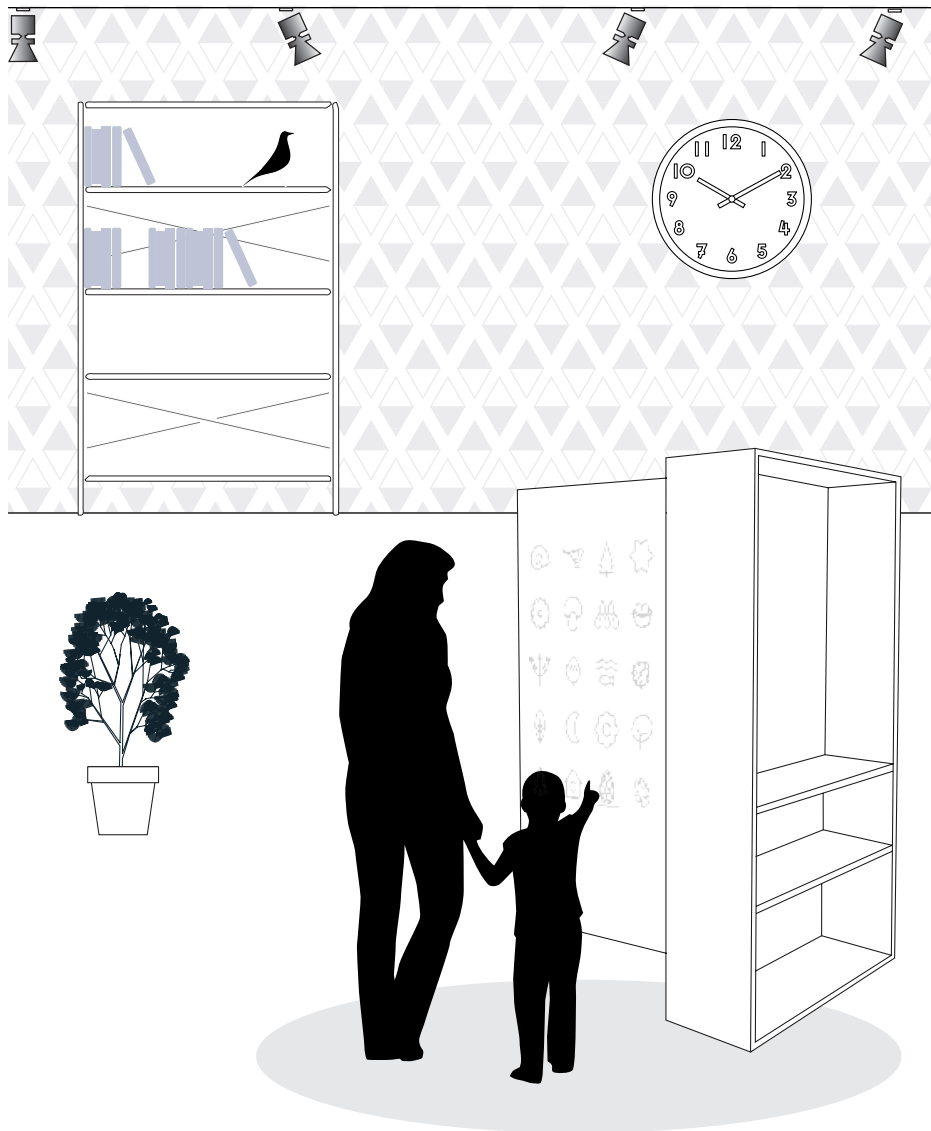



**Nom** | Borne multiservices Ais

**Référence** | APAIS

**Dimensions** | L 150 x P 100 x HT 180 cm

**Matériaux** | PPSM 19 et 40 mm finition au choix dans la gamme EGGER, chant PVC 2 mm

**Caractéristiques** | Module en 2 parties, poste informatique assis double face, et module latéral de présentation à plat et en façade.



# POSTE ACCUEIL **PINCADA**

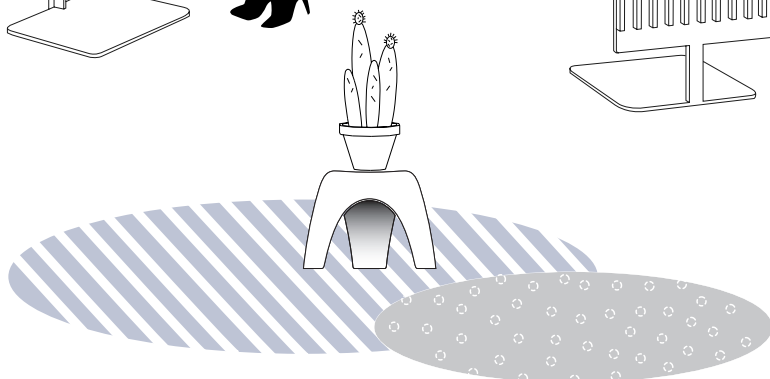
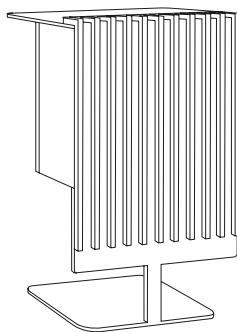
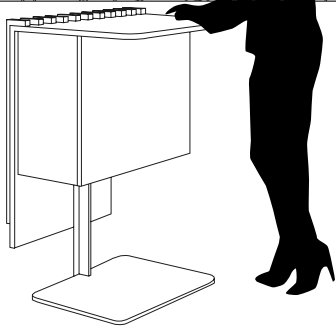
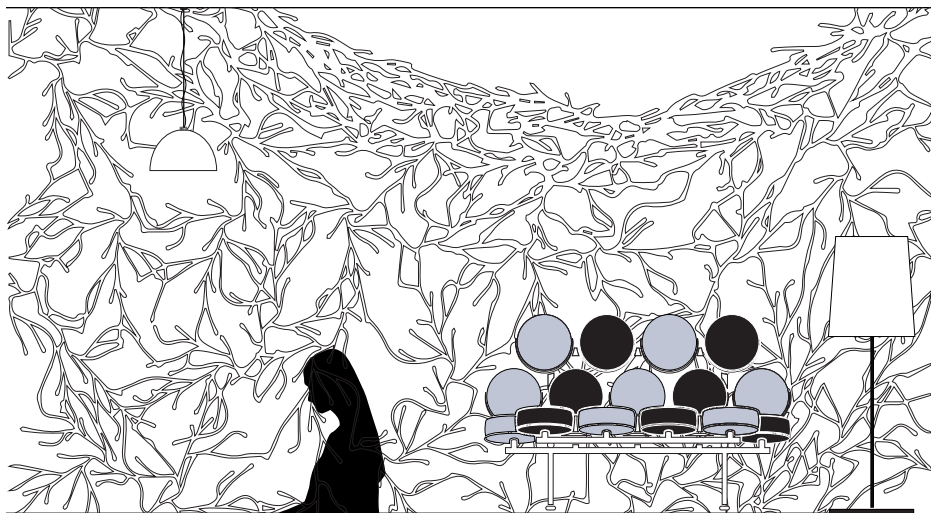



**Nom** | Poste accueil Pincada

**Référence** | APPINCADA

**Dimensions** | L 64 x l 60 x H 102 cm

**Matériaux** | PPSM 19 mm finition au choix dans la gamme EGGER, chant PVC 2 mm, Acier thermolaqué, contreplaqué bouleau, autres finitions sur demande. Plateau en PPSM 40 mm, chant PVC 2 mm finition EGGER, habillage vertical en lames de contreplaqué bouleau finition mat.

**Caractéristiques** | Piétement en acier laqué, caisson pour rangement et unité centrale avec porte sur charnière invisible. Niche ouverte pour rangement.

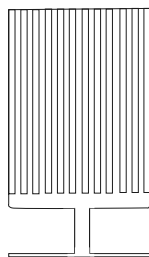

# POINT INFORMATION GRATIANOPOLIS

---

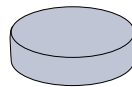
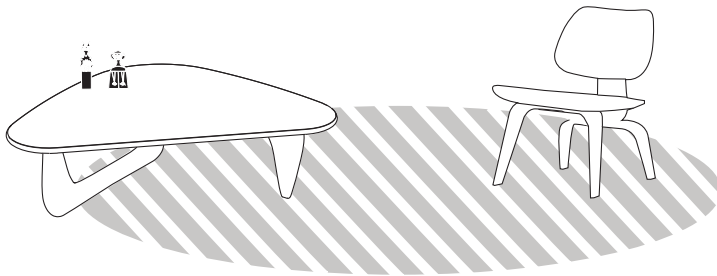





**Nom** | Point information Gratianopolis

**Référence** | APGRATIANOPOLIS

**Dimensions banque d'accueil** | L 67 x P 54 x H 90 cm

**Matériaux** | Plateau en PPSM stratifié, structure en contreplaqué cintrage stratifié.

**Caractéristiques** | Point d'information, passe-câbles intégrés, finition sur demande.

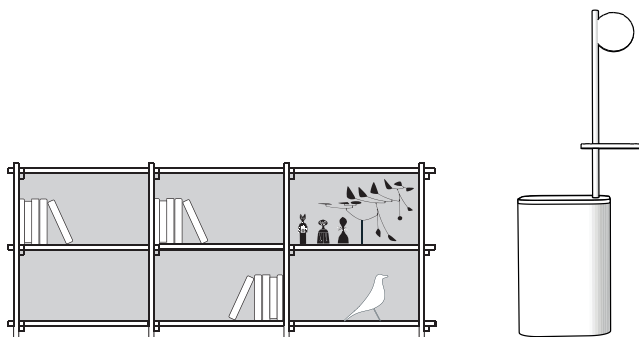

# BORNE TIRADOR

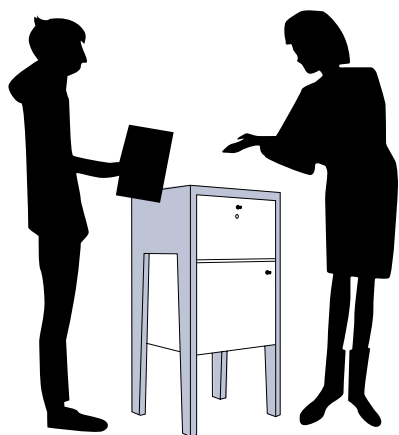
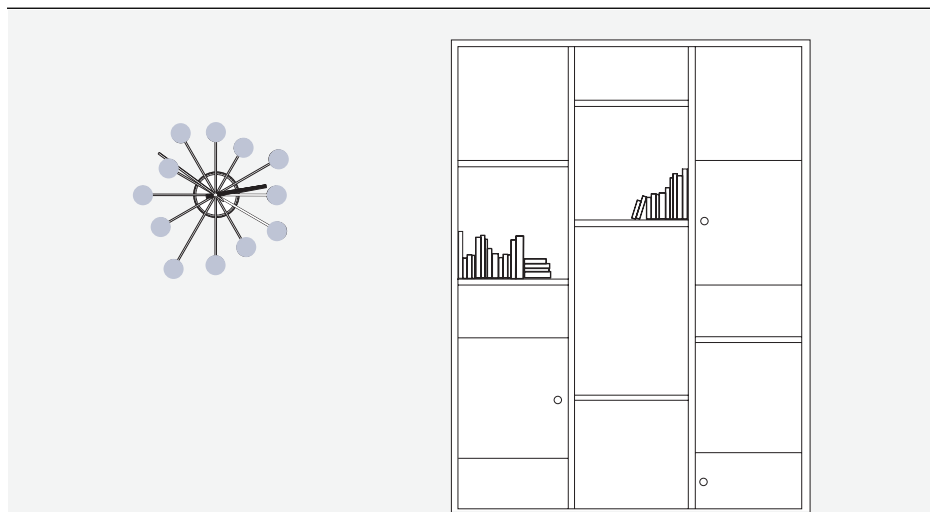



**Nom** | Borne Tirador

**Référence** | APTIRADOR

**Dimensions** | L 60 x P 42 x H 100 cm

**Matériaux** | PPSM 19 mm finition au choix dans la gamme EGGER, chant PVC 1 mm, Bois massif

**Caractéristiques** | Structure en chêne massif 40 mm finition vernis mat, caisson et tiroir en PPSM 19 mm chant abs 2 mm même finition au choix, bouton de tirage et fermeture à clé pour le tiroir.



# BORNES SONORES **FESTIAC**

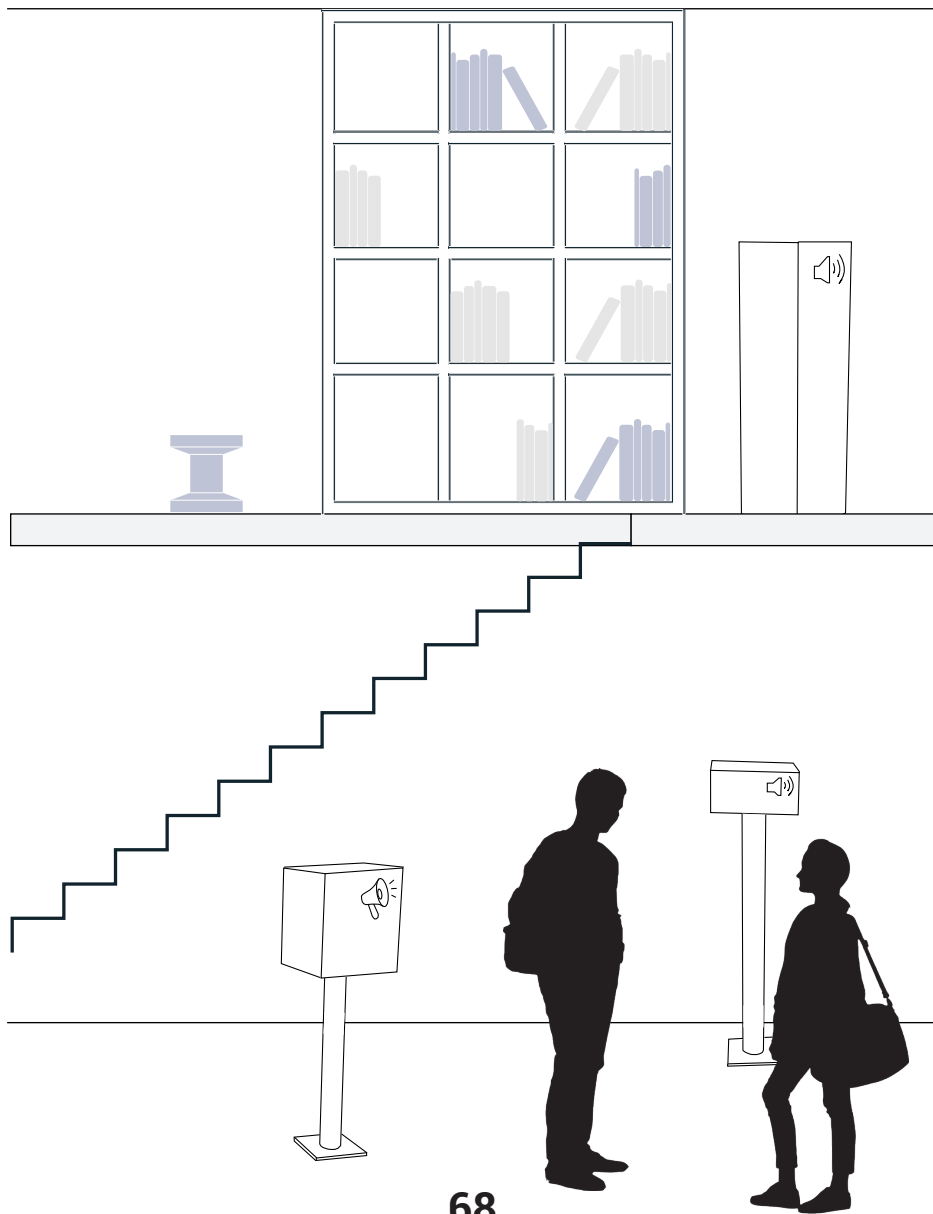

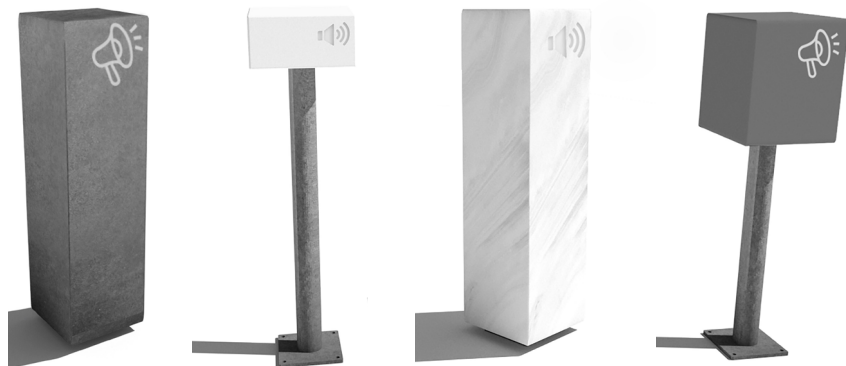

**Nom** | Bornes sonores Festiac

**Référence** | APFESTIAC

**Dimensions** | L 40 x P 40 x H 110 cm

**Matériaux** | Corian, acier corten, rétroéclairage led et adhésif

**Caractéristiques** | Éléments interactifs avec intégration d'une lumière et d'un module sonore.

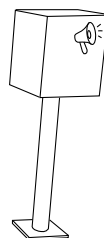
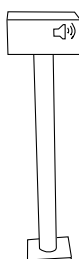

# TABLE BETOL

---





**Nom** | Table Betol

**Référence** | APBETOL

**Dimensions** | L120 x P 80 x H 74 cm

**Matériaux** | Table plateau en PPSM 19 mm finition au choix, chant ABS 2 mm, piétement en contreplaqué bouleau

**Caractéristiques** | Usage comme simple table ou bureau

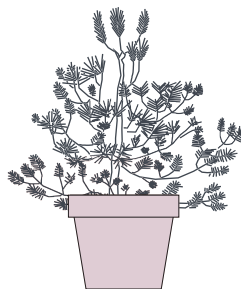

# TABLE CONNECTA

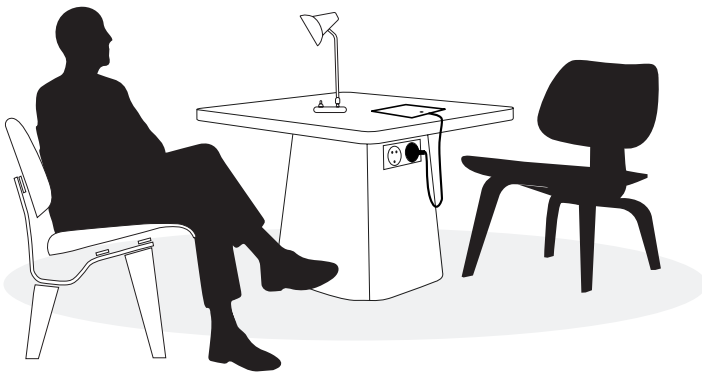



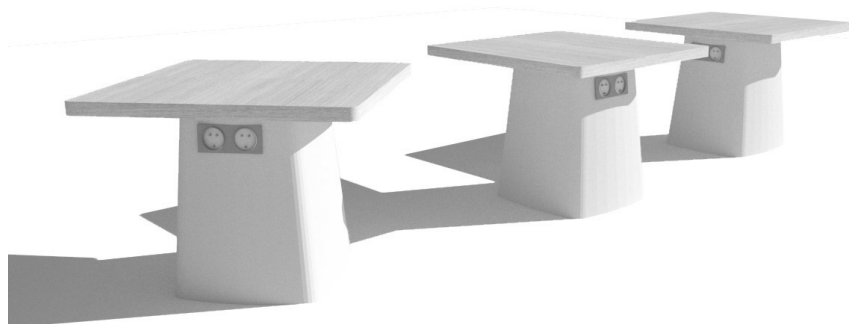

**Nom** | Table connecta

**Référence** | APCONNECTA

**Dimensions** | L 60 x P 60 x H 46 cm

**Matériaux** | Plateau en bois ou en PPSM 40 mm finition au choix, base en Corian postformé.

**Caractéristiques** | Table connectée, prises électriques.

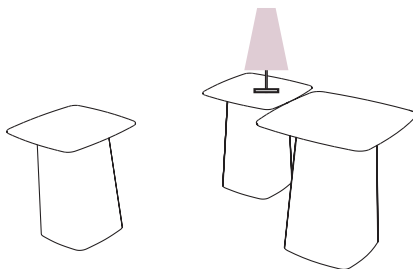

# TABLE MAINADÒT

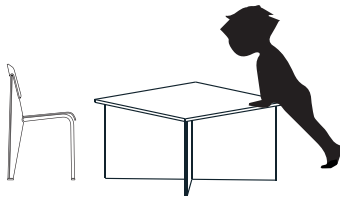
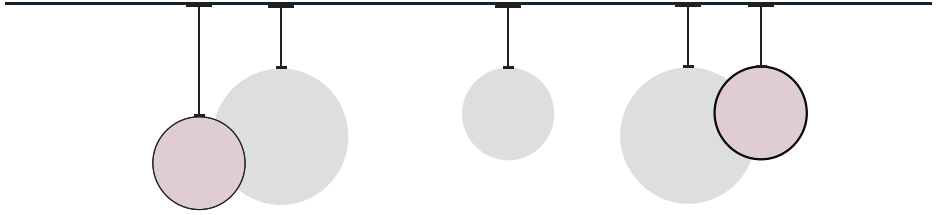



**Nom** | Table Mainadòt

**Référence** | APMAINADOT

**Dimensions** | L 90 x P 90 x H 53 cm

**Matériaux** | Plateau et piétement en panneaux de particules surfacés mélaminés.

**Caractéristiques** | Table avec plateau et 4 vérens réglables.

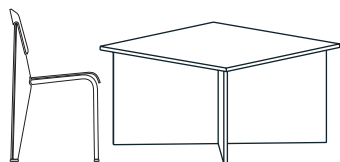

# TABLE ARCCA LUTZ

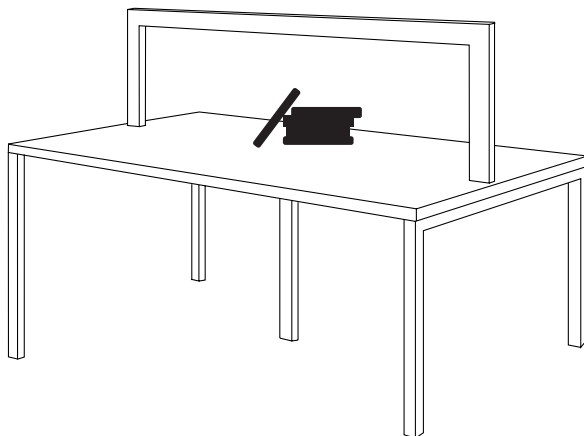



**Nom** | Table Arcca Lutz

**Référence** | APARCCALUTZ

**Dimensions** | L 160 / 200 / 250 x P 120 x H 74 (hauteur plateau) cm

**Matériaux** | Plateau en mélaminé 38 mm, pied métal

**Caractéristiques** | Arceaux lumineux en led avec interrupteur.

Autres dimensions sur demande.

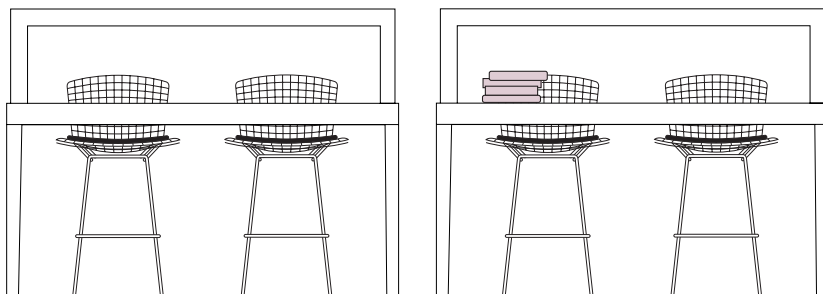

# TABLE COSÈS

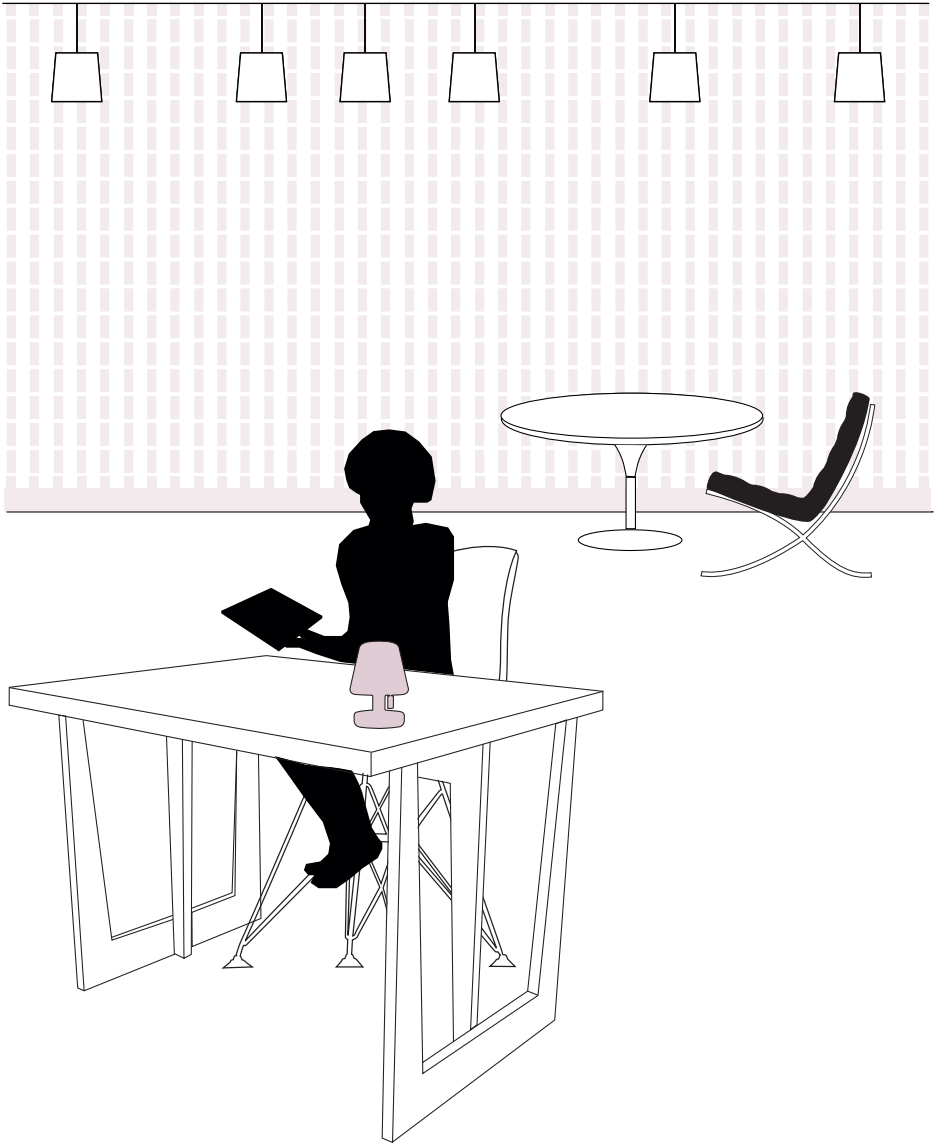

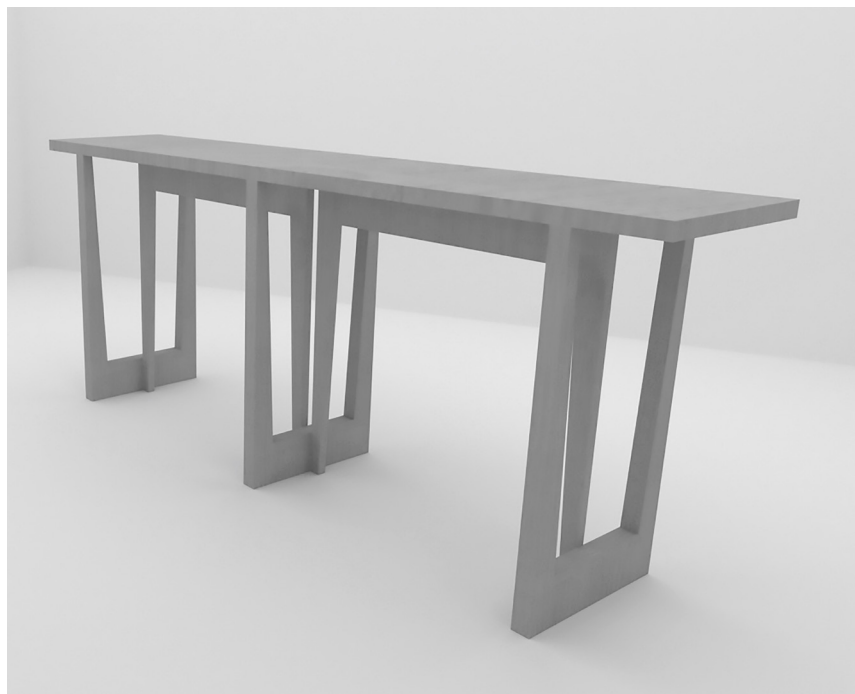

**Nom** | Table Cosès

**Référence** | APTCOSES

**Dimensions** | L 100 x P 80 x H 74 cm

**Matériaux** | Epicéa lamellé collé, épicéa 5 plis

**Caractéristiques** | Usage pour bureau et comptoir, existe également en L 250 x P 50 x H 100 cm

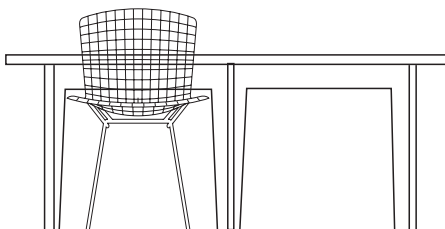
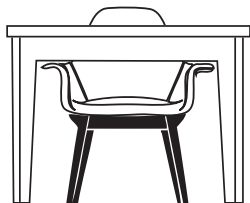

# TABOURET COSÈS

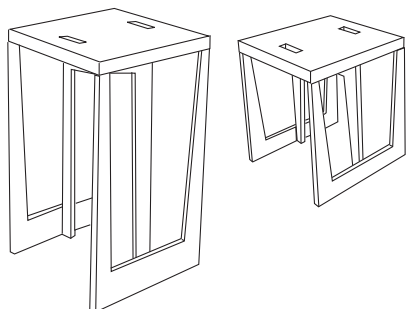



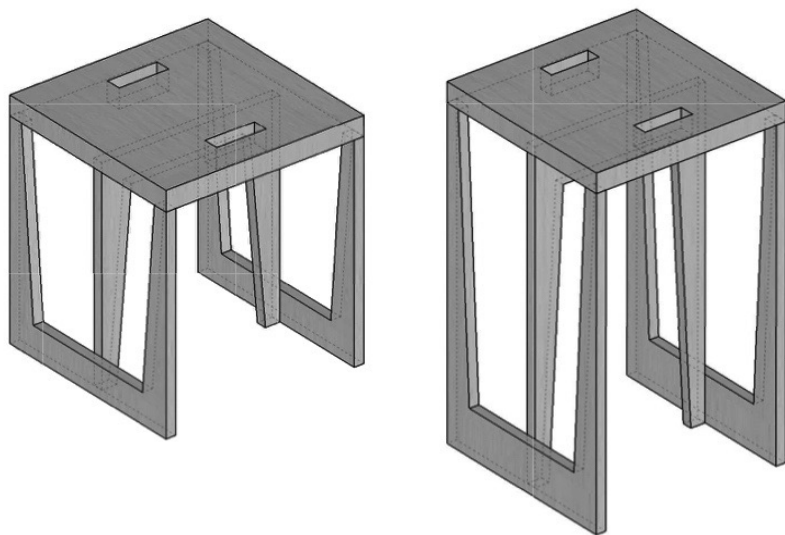

**Nom** | Tabouret Cosès

**Référence** | APCHCOSES

**Dimensions** | L 35 x P 35 x H 66 cm

**Matériaux** | Épicéa lamellé collé, épicéa 5 plis

**Caractéristiques** | Tabouret haut et tabouret bas.

Existe également en L 35 x P 35 x H 43,3 cm.

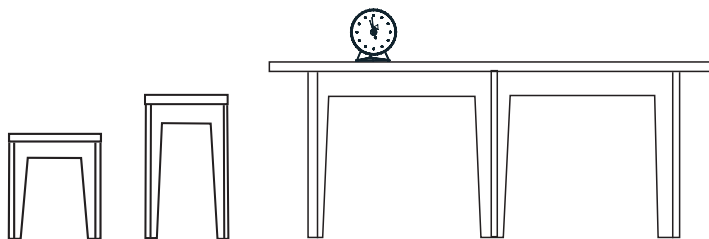

# TABOURET COFFRE **ESCABÈLA**

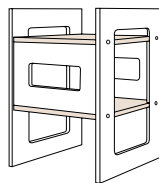
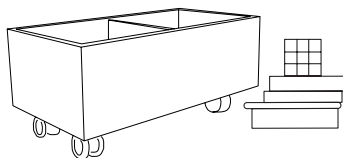
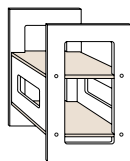
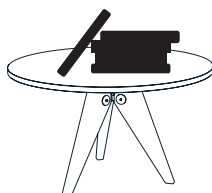
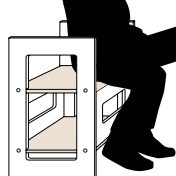
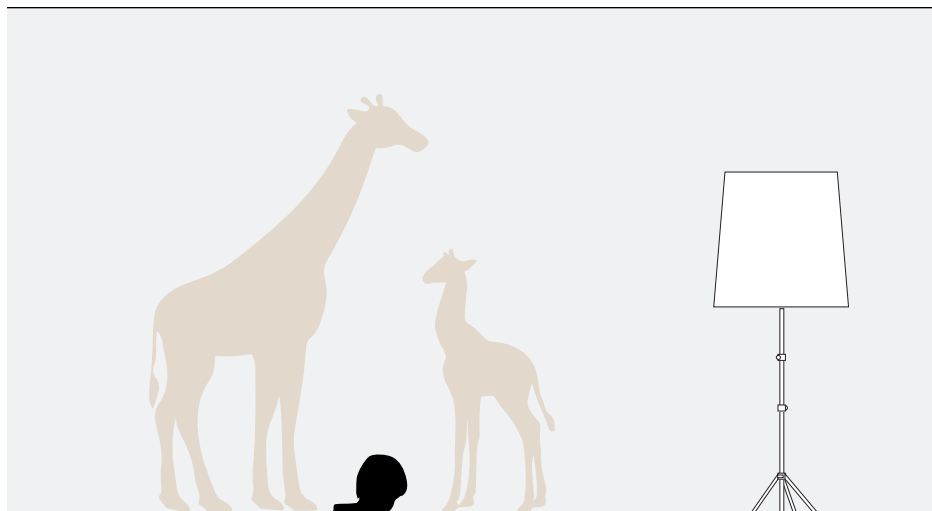

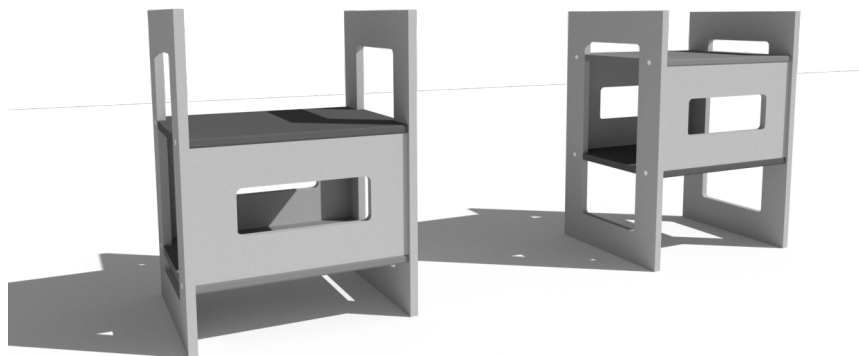

**Nom** | Tabouret coffre Escabèla

**Référence** | APESCABELA

**Dimensions** | L 40 x P 40 x H 46 cm

**Matériaux** | Épicéa lamellé collé, épicéa 5 plis

**Caractéristiques** | Chaise réglable (2 hauteurs), intérieur à usage de coffre.



# CHAISE CADIÈRETA



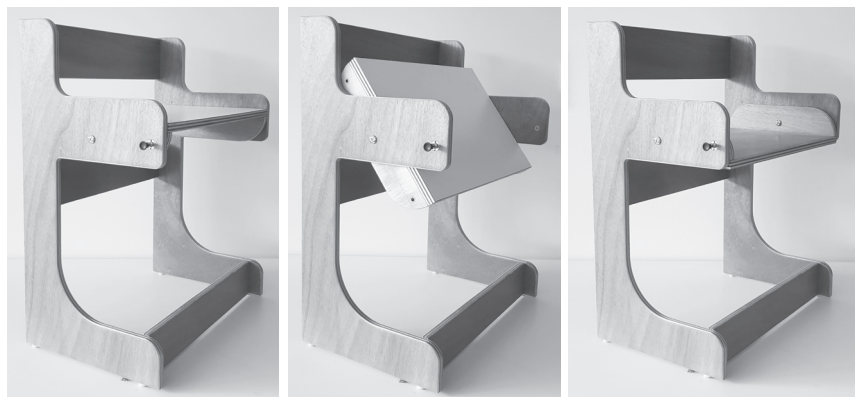

**Nom** | Chaise Cardièreta

**Référence** | APCADIERETA

**Dimensions** | L 48 x P 30 x H 60 cm - Hauteur d'assise : 39/44 cm

**Matériaux** | Contreplaqué okoumé vernis

**Caractéristiques** | Chaise modulable, assise sur axe de rotation et boutons de blocage.

Finition spécifique sur demande.



# CHAISE PLAJA





**Nom** | Chaise Plaja

**Référence** | APPLAJA

**Dimensions** | Ouverte : 65 x 32 x 40 cm - Pliée : 50 x 32 x 11 cm

**Matériaux** | PPSM 19 mm finition au choix dans la gamme EGGER, chant PVC 2 mm, Finition spécifique sur devis.

**Caractéristiques** | Chaise pliante en bois contrelatté finition mat.



# BANC ET TABLE GIGOGNE ENCAVALATS

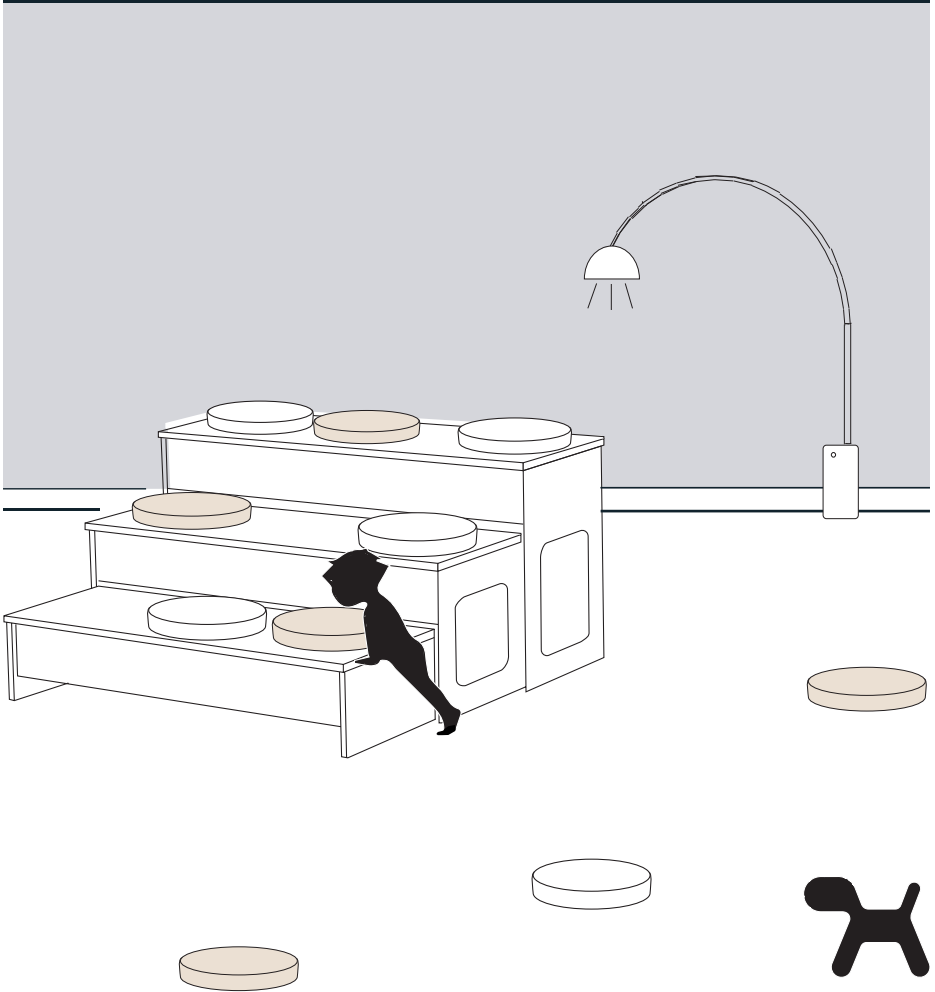





**Nom** | Banc et table gigogne Encavalats

**Référence** | APENCAV

**Dimensions** | L 146 x P 54,3 x H 73 / 52 / 27 cm

**Matériaux** | Structure en contreplaqué bois, dessus-d'assises stratifiés

**Caractéristiques** | Banc gigogne 3 étages rétractables en bois, peut servir de table.



# TIPÍ

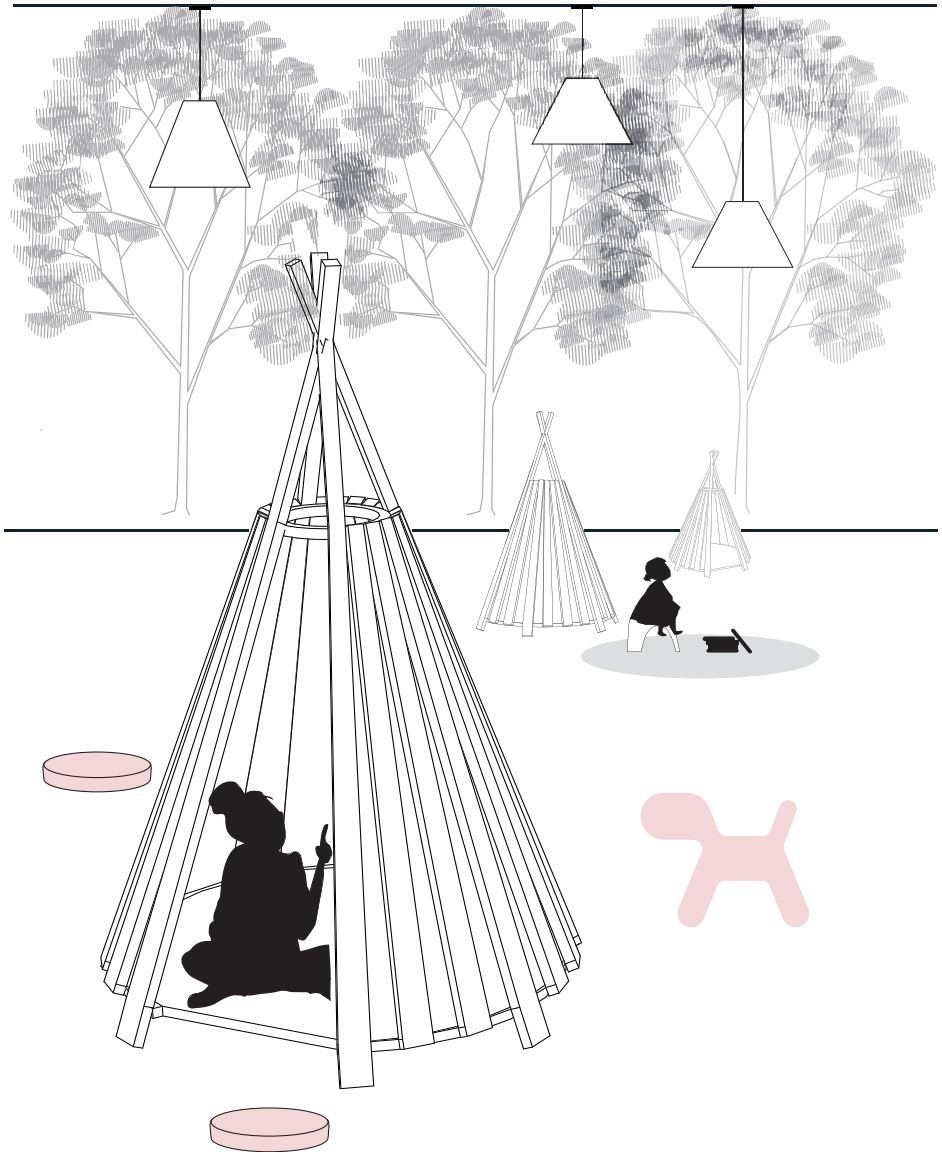

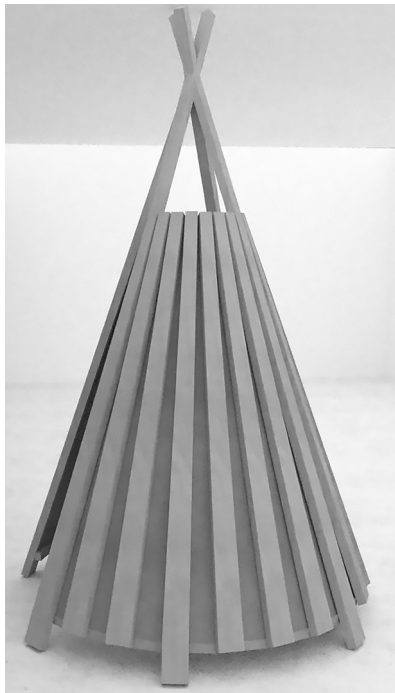

**Nom** | Tipi

**Référence** | APTIPI

**Dimensions** | Ø180 / H 265 cm

**Matériaux** | Bois contrelatté finition mat, cerclage bois, feutre acoustique.  
Plancher en panneau bois contrelatté finition mat.

**Caractéristiques** | Tipi en bois. Fixation sol/plafond ou autoportant.



# CABANE ENFANT **GÀBIA**

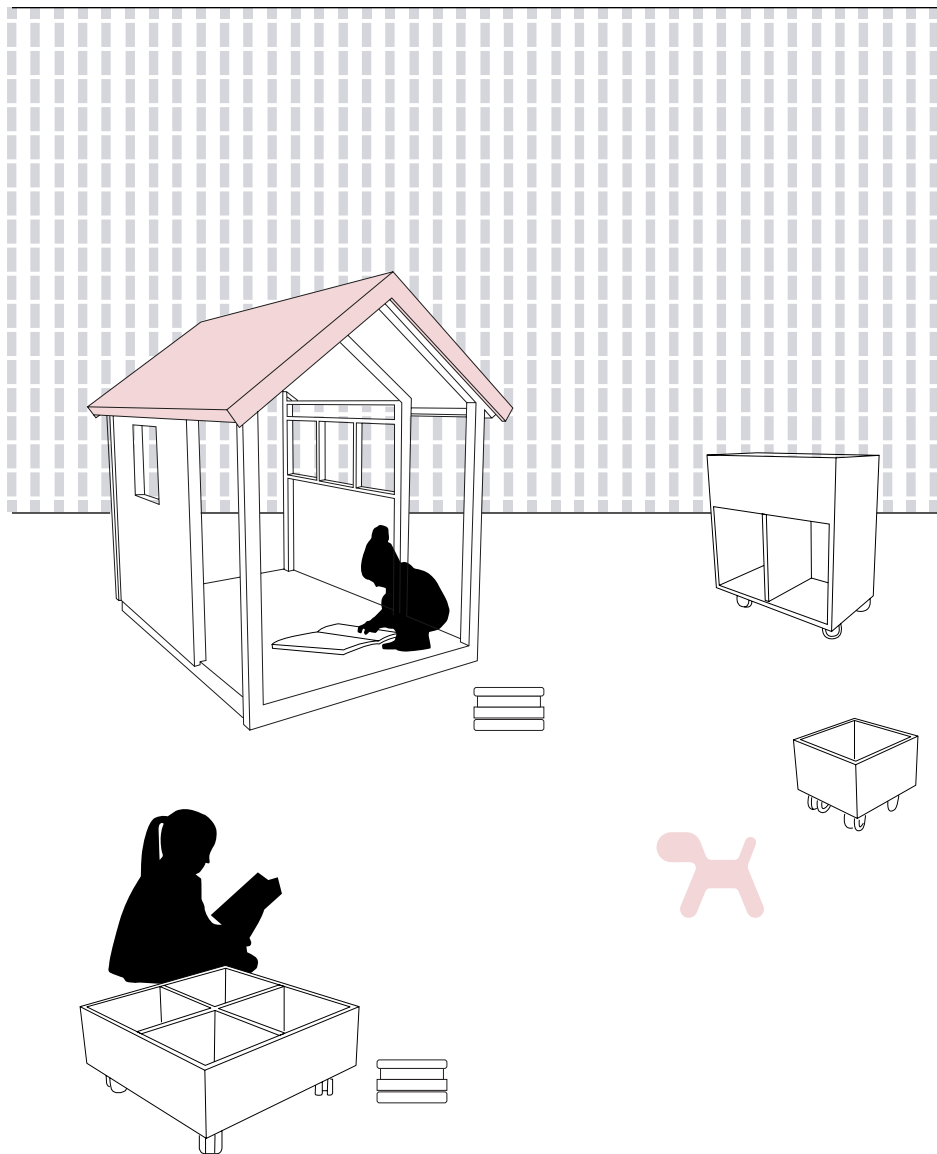



**Nom** | Cabane enfant Gàbia

**Référence** | APGABIA

**Dimensions** | Cabane 1 : L 157 cm x P 225 x H 222 cm

Cabane 2 : L 280 cm x P 295 cm x H 195 (max) 118 (min)

**Matériaux** | Bois massif, finition sur demande

**Caractéristiques** | Module autonome en bois, finition vernis.

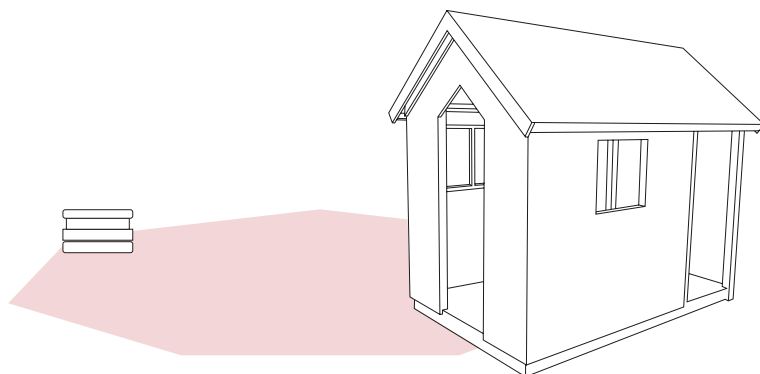

# NEF ENFANT **MAINAT**

---

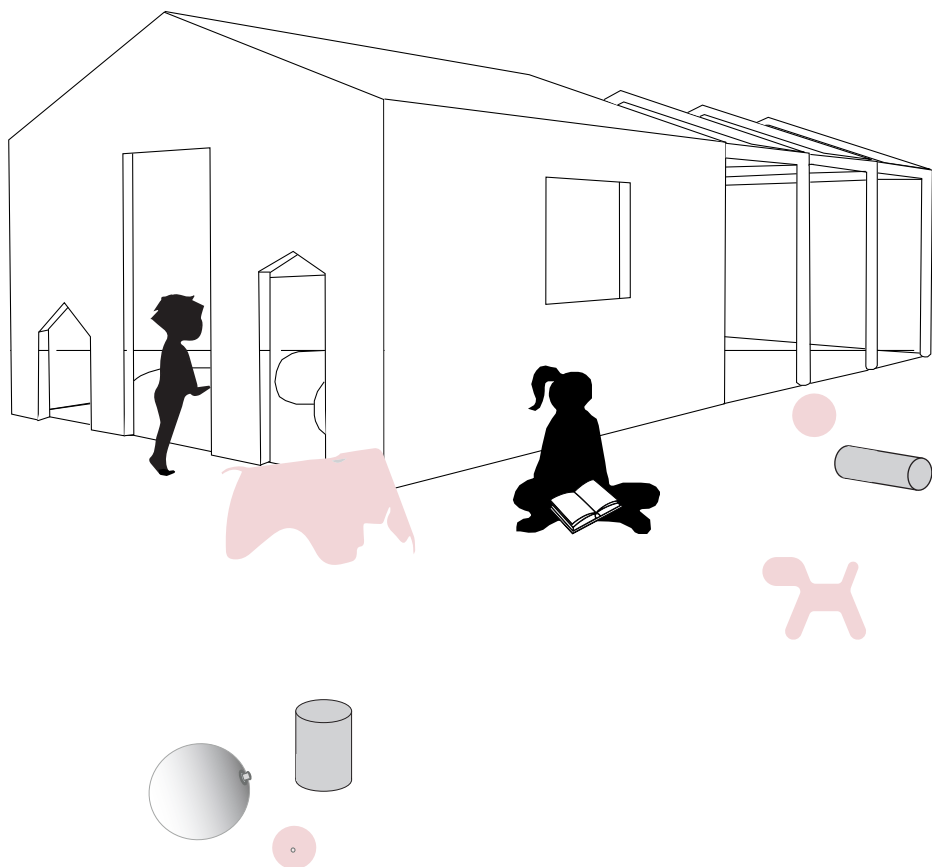



**Nom** | Nef enfant Mainat

**Référence** | APMMAINAT

**Dimensions** | L 950 x P 414 x H 300 cm

**Matériaux** | Bois massif, finition sur demande

**Caractéristiques** | Module autonome en bois, finition vernis.



# NEF ADULTE **NAU**

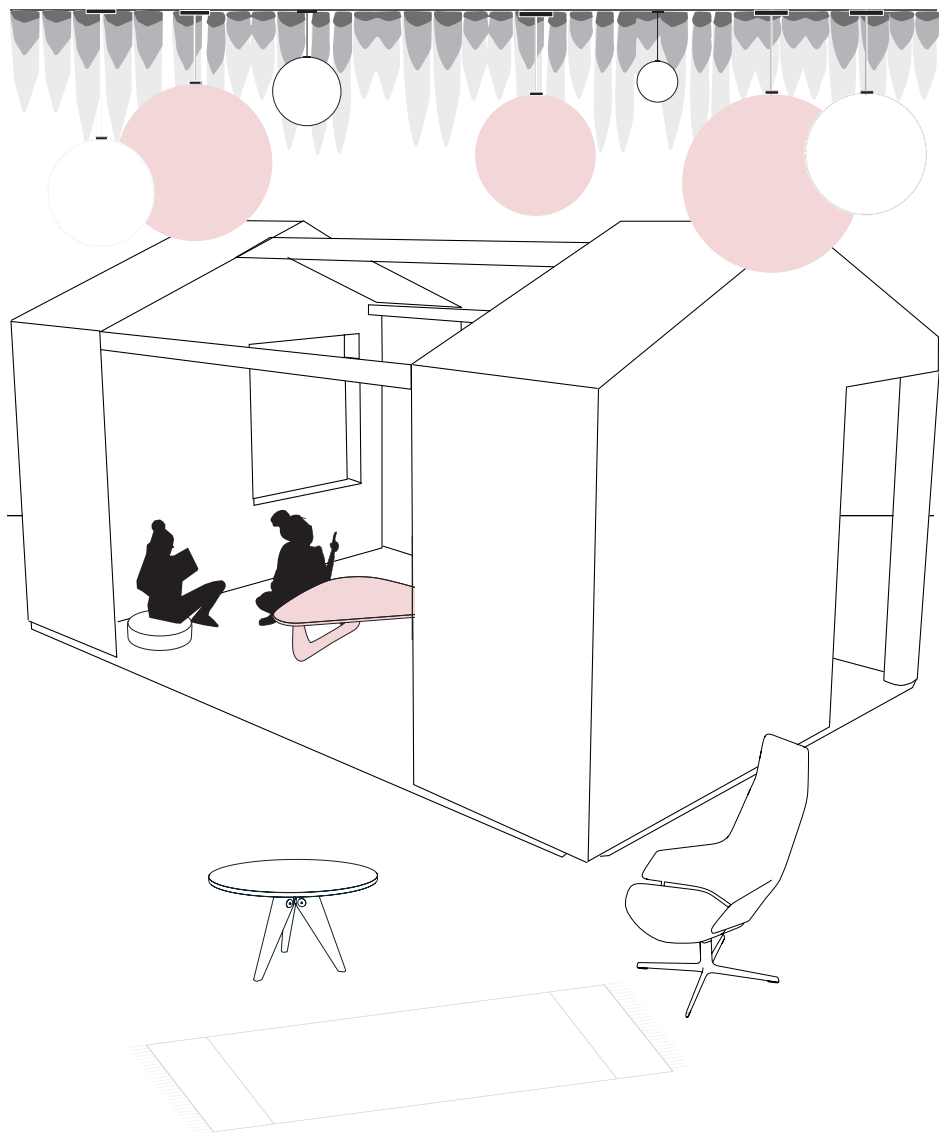



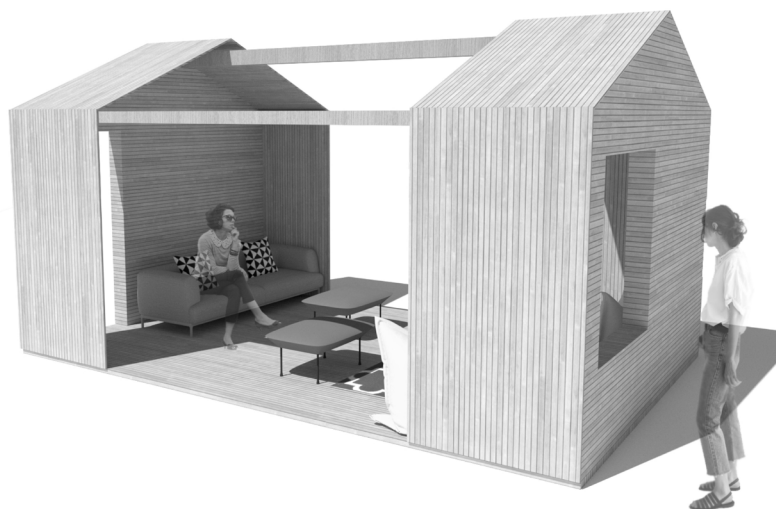

**Nom** | Nef adulte Nau

**Référence** | APNAU

**Dimensions** | L 552 x P 354 x H 300 cm

**Matériaux** | Bois massif, finition sur demande

**Caractéristiques** | Module autonome en bois, finition vernis.

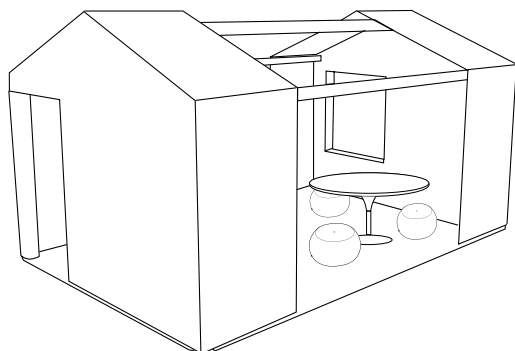

# MEZZANINE LACA





**Nom** | Mezzanine Laca

**Référence** | APLACA

**Dimensions** | L 227,4 x P 251,3 x H 350 cm

**Matériaux** | Bois massif, finition sur demande

**Caractéristiques** | Structure en hauteur en bois massif, vernis, garde-corps et escalier même finition.

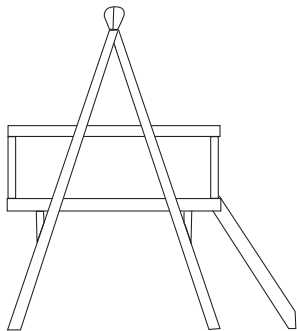

# TABLE DE PRÉSENTATION **VERSA**

---

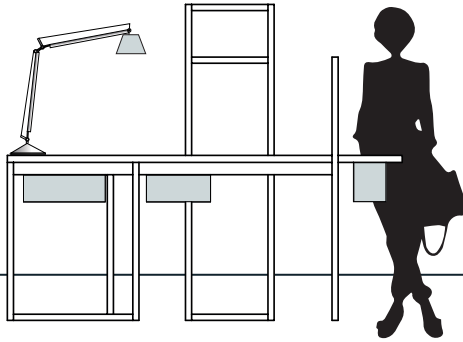
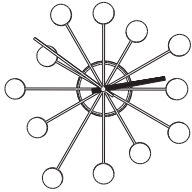



**Nom** | Table de présentation Versa

**Référence** | APVERSA

**Dimensions** | L 225 x P 93 x H 94 cm / Dimensions à la demande

**Matériaux** | Contreplaqué hêtre, chêne et corian, linoléum, plateau inférieur PPSM

**Caractéristiques** | Modules de présentation et couvercles amovibles pour rangements multifonctions (CD, DVD, BD, tablettes numériques, mangas...)

*Aide à la création Boislim, design en partenariat avec le lycée Raymond Loewy*

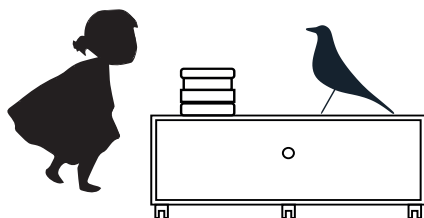

# MEUBLE D'EXPOSITION **ILLÒT**

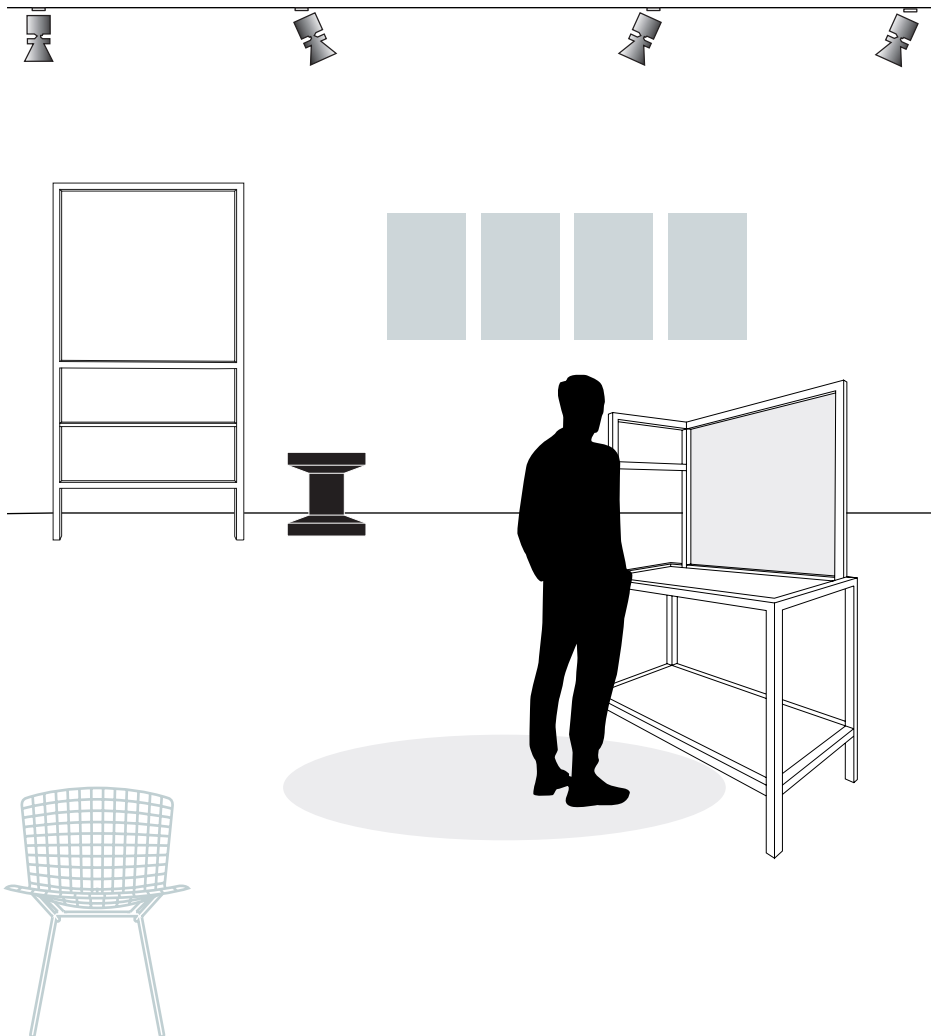



**Nom** | Meuble d'exposition Illòt

**Référence** | APILLOT

**Dimensions** | L 115 x P 55 x H 177 cm

**Matériaux** | Structure en contreplaqué bouleau

**Caractéristiques** | Présentoir multifonction, une surface amovible aimantée en recto et neutre en verso, deux étages d'exposition, et deux parties réservées aux accrochages.

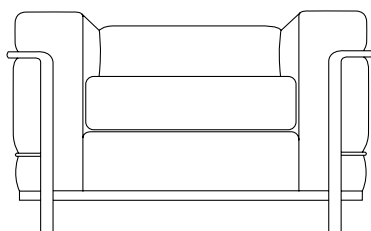
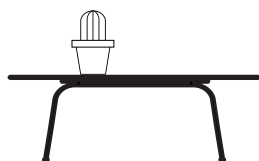

# PANNEAU D'EXPOSITION **PANÈL** ET **PANÈL TEMATIC**

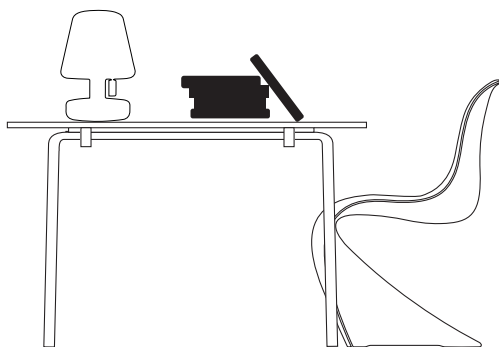





**Nom** | Panneau d'exposition Panèl et Panèl Tematic

**Référence** | APPANEL / APTEMA

**Dimensions** | L 107,5 x P 3,5 x H 210 cm / L 80,2 x P 3,7 x H 210 cm

**Matériaux** | Structure en contreplaqué bouleau

**Caractéristiques** | Panneau d'exposition avec tableau à feutre aimanté et présentoir à thématique multimédia : livre, photographie, cd, dvd, etc. Compartiments à minces rebords de P 1,7 cm, espacement de H 33 cm

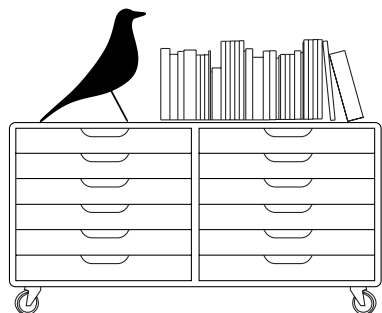

# MODULE D'EXPOSITION ZAJ

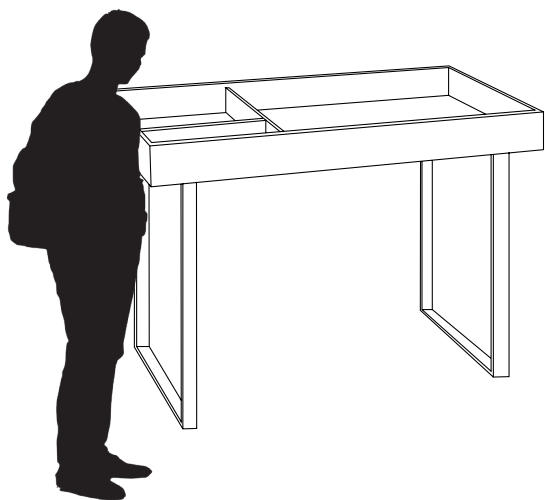
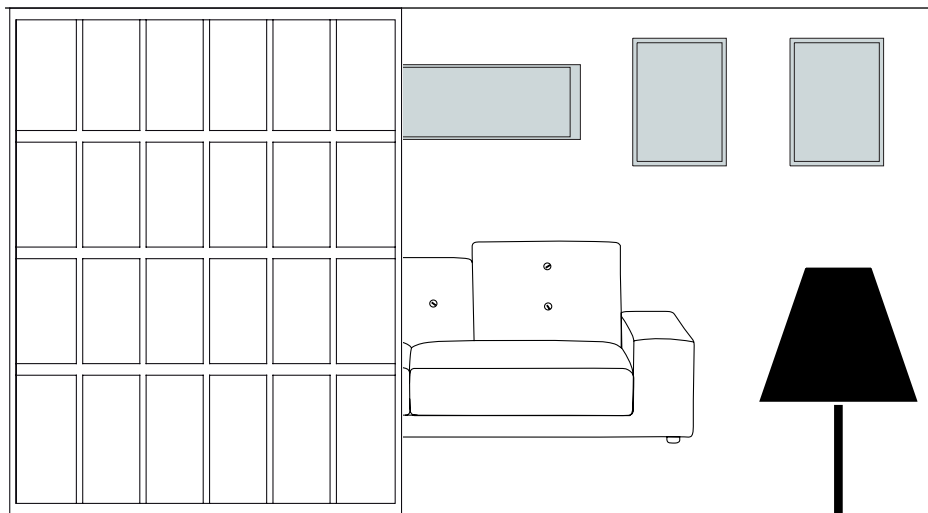



**Nom** | Module d'exposition Zaj

**Référence** | APZAJ

**Dimensions** | L 120 x P 60 x H 90 cm

**Matériaux** | Structure en contreplaqué bouleau

**Caractéristiques** | Existe en d'autres dimensions, dessus en verre en option.

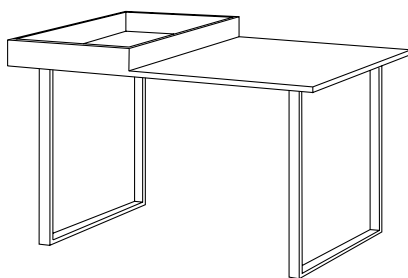
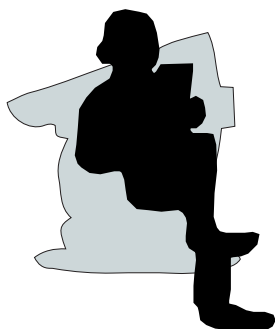

# TABLETTE DE PRÉSENTATION **TAULETA**



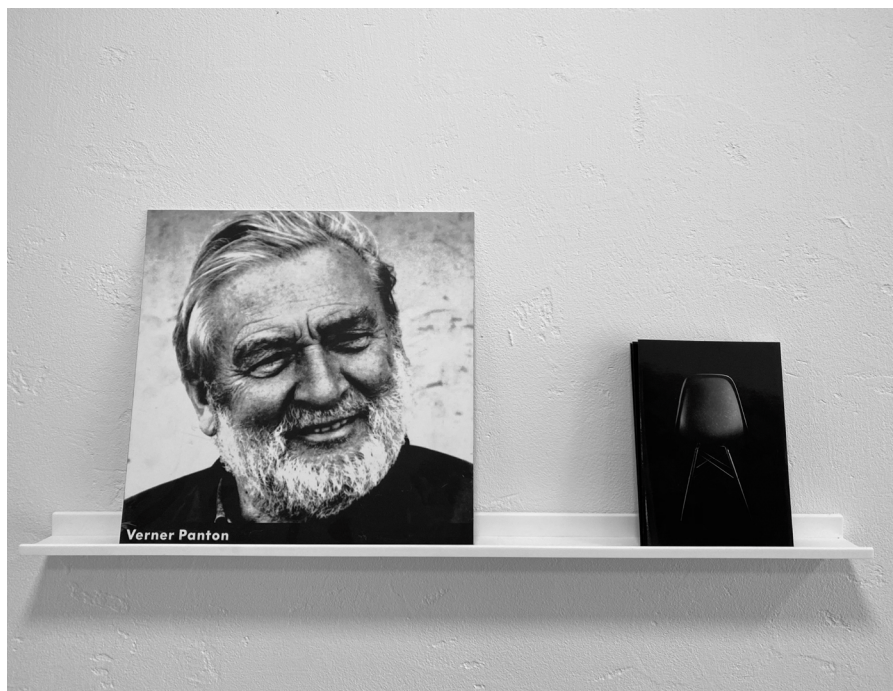

**Nom** | Tablette de présentation Tauleta

**Référence** | APTAULETA\_60 / 90 / 120 / 150

**Dimensions** | L 60 / 90 / 120 / 150 x P 6,5 (profondeur utile 5,5) x H 3 cm

**Matériaux** | Corian matériau composite constitué de charges minérales et résine acrylique épaisseur 4 mm

**Caractéristiques** | Tablette de présentation munie de perçages permettant une fixation murale. Bord 1 cm.

Finition coloris standard blanc, autres couleurs sur demande.

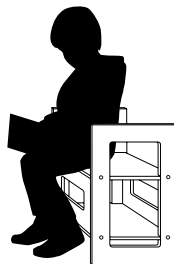

# COMPTOIR COSÈS

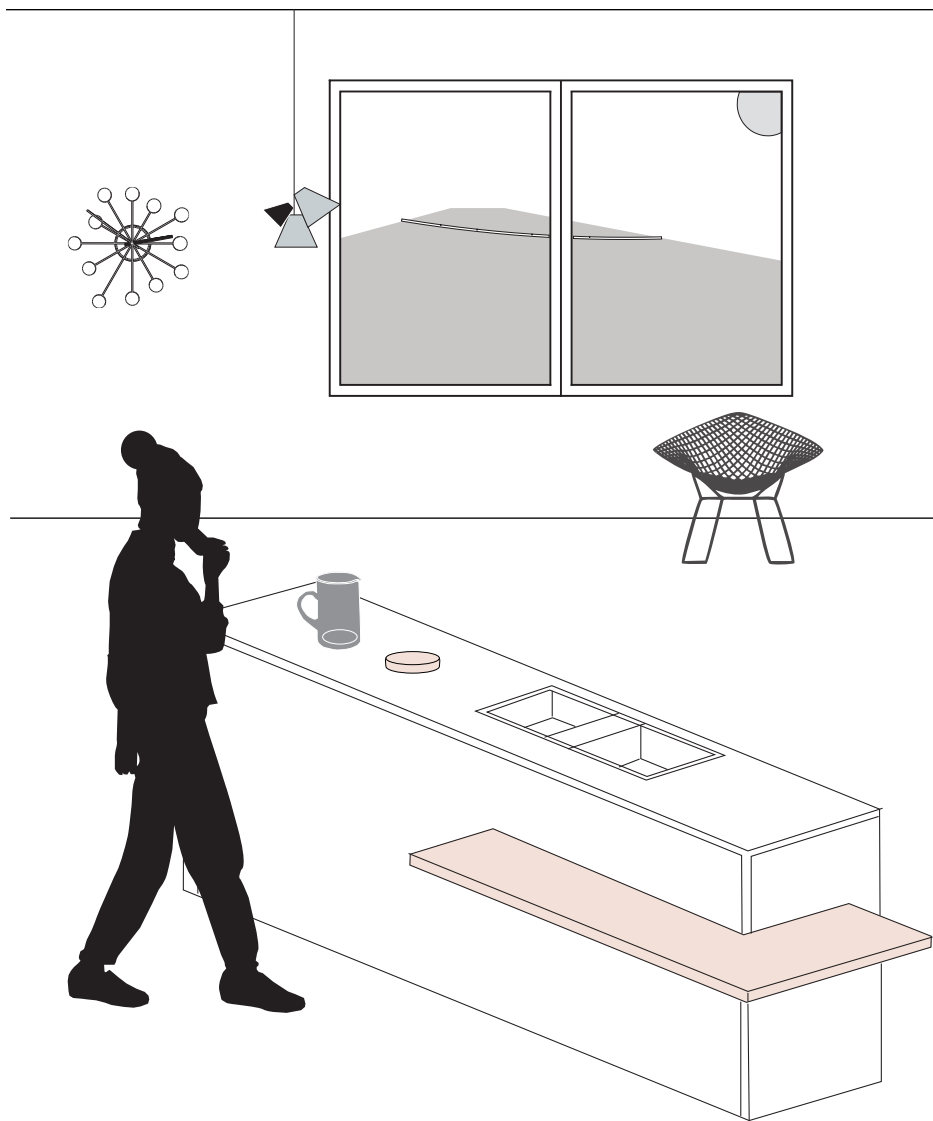

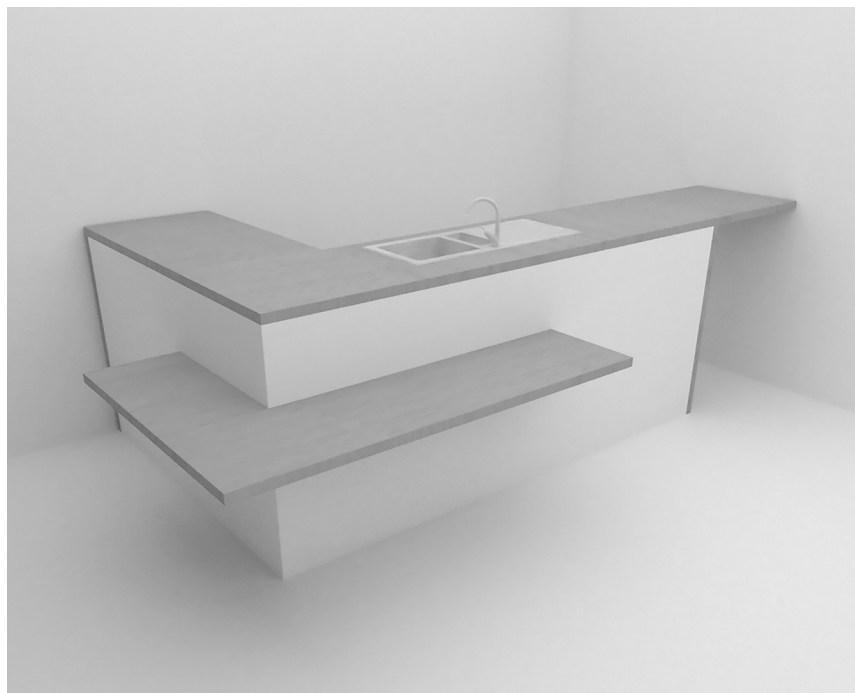

**Nom** | Comptoir Cosès

**Référence** | APCPTCOSES

**Dimensions** | Ensemble : L 365,6 x P 104,8 x H 105,2 cm

**Matériaux** | Épicéa lamellé collé, épicéa 5 plis épaisseur 42 mm

**Caractéristiques** | Évier inox et robinet col de cygne compris.

Branchements et électroménagers non compris. Dimensions données à titre indicatif, variations possibles suivant projet.

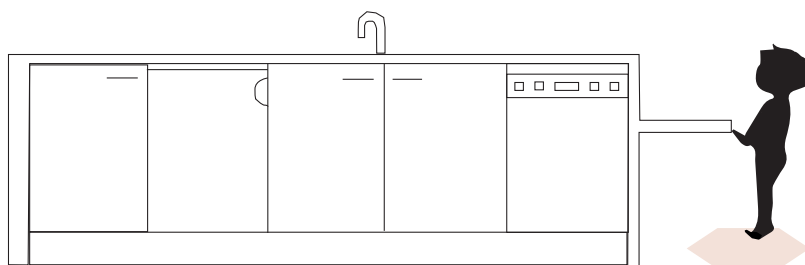

# RESTO-MOBILE QUIÒSC

---

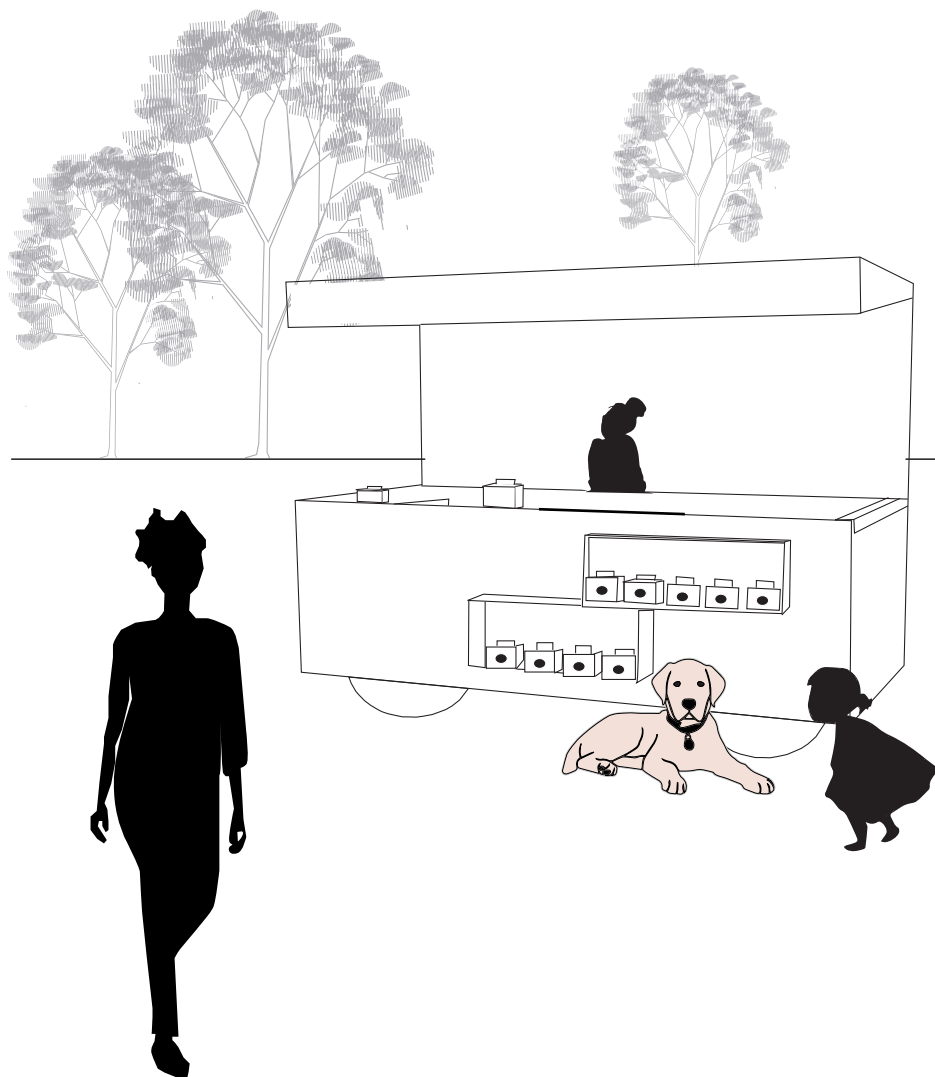



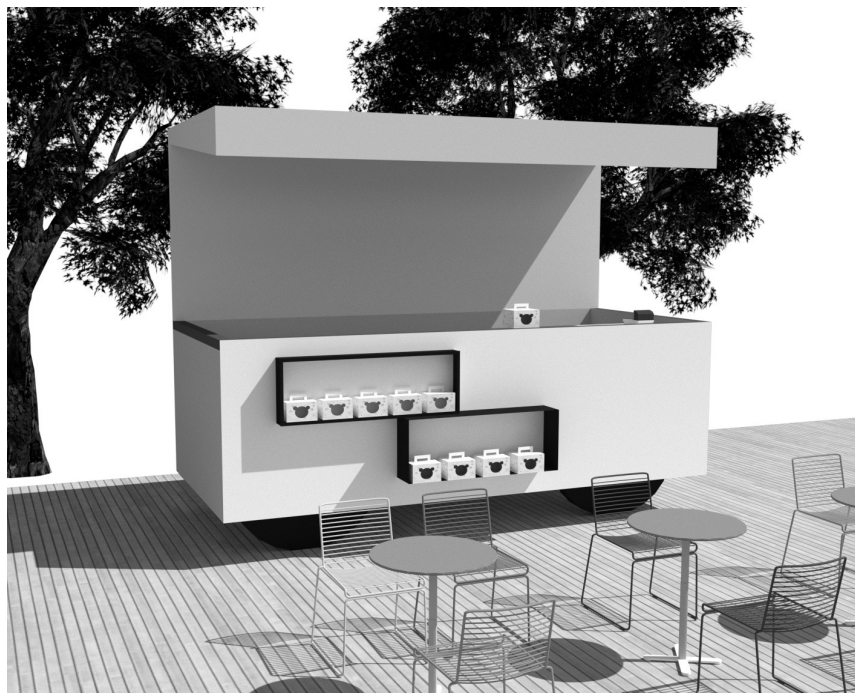

**Nom** | Resto-mobile Quiòsc

**Référence** | APQUIOSC

**Dimensions** | L 386 x P 172 x H 300 cm

**Matériaux** | Corian, acier, inox, stratifié compact suivant spécificité du projet

**Caractéristiques** | Élément mobile multi-matériaux et multi-fonctions.

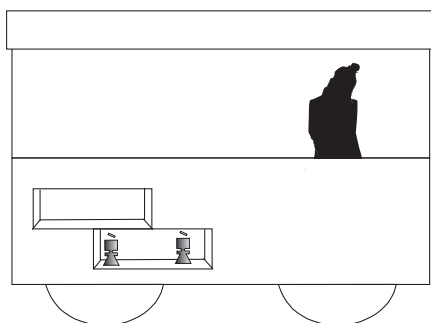

# NUANCIER MÉLAMINÉ

TEINTES NEUTRES :



EGGER  
Blanc Kaolin  
W980 ST2



EGGER  
Bouleau de  
Mainau  
H1733 ST9



EGGER  
Chêne Corbridge  
naturel  
H3395 ST12



EGGER  
Gris Brume  
U775 ST9

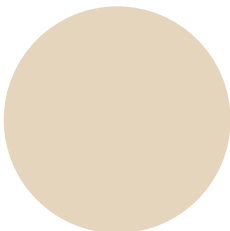

EGGER  
Beige Rosé  
U156 ST9



EGGER  
Noyer Lincoln  
H1714 ST19

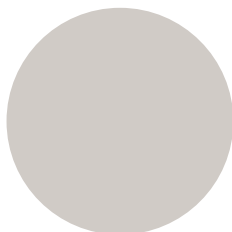

EGGER  
Gris Arctique  
U788 ST9

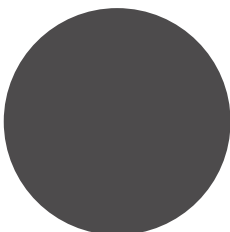

EGGER  
Gris Ombre  
U963 ST9

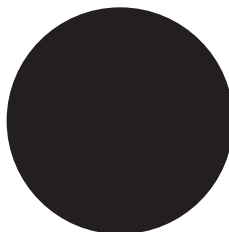

EGGER  
Noir  
U999 ST2

TEINTES COLORÉES :

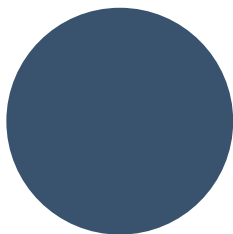

EGGER  
Bleu cosmique  
U504 ST9

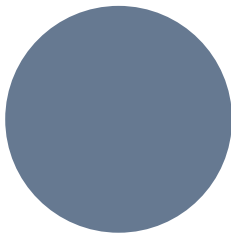

EGGER  
Bleu Fumé \*  
U507 ST9

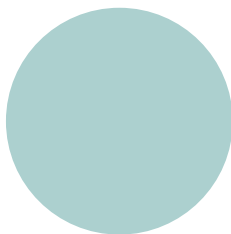

EGGER  
Bleu Glacier \*  
U500 ST9

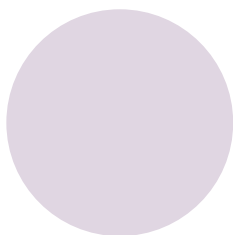

EGGER  
Soie mauve \*  
U400 ST9

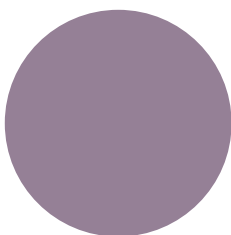

EGGER  
Lilas \*  
U420 ST9

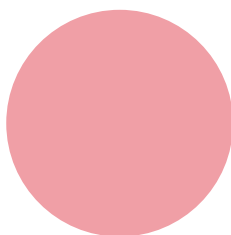

EGGER  
Rose flamingo \*  
U363 ST9

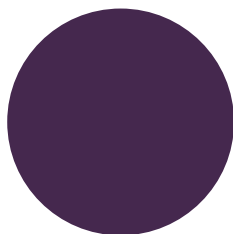

EGGER  
Violet foncé \*  
U414 ST9

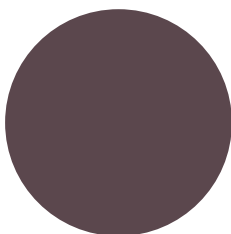

EGGER  
Violet aubergine \*  
U330 ST9

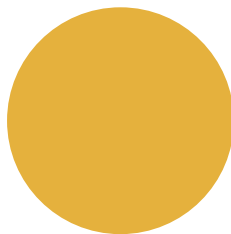

EGGER  
Jaune curry  
U163 ST9

\* Disponible avec délai

TEINTES COLORÉES :

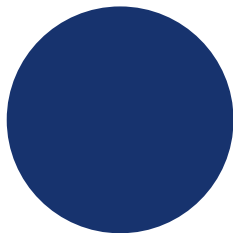

EGGER  
Bleu outremer  
U560 ST9

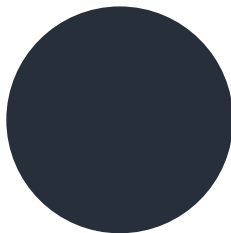

EGGER  
Bleu indigo  
U599 ST9

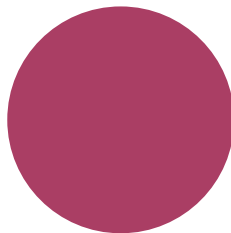

EGGER  
Rose fuchsia  
U337 ST9

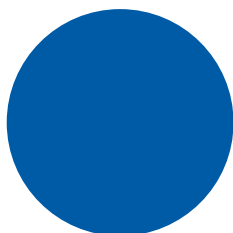

EGGER  
Bleu de Delft  
U525 ST9

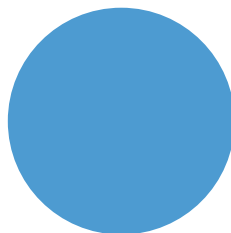

EGGER  
Bleu de France  
U515 ST9

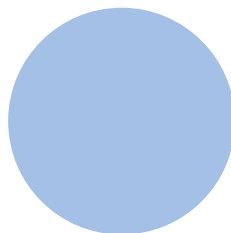

EGGER  
Bleu horizon  
U522 ST9

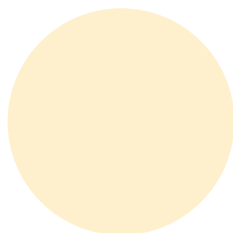

EGGER  
Jaune vanille \*  
U108 ST9

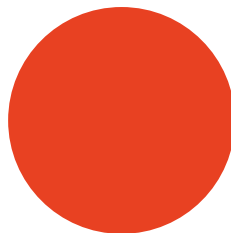

EGGER  
Rouge lipstick  
U328 ST9

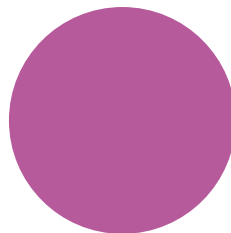

EGGER  
Violine \*  
U404 ST9

\* Disponible avec délai

# NUANCIER MÉTAL

## TEINTES NEUTRES & COULEURS

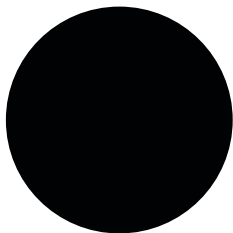

RAL  
Noir foncé  
9005



RAL  
Blanc pur  
9010

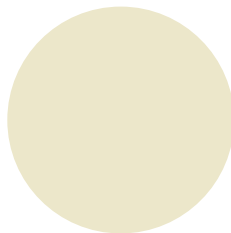

RAL  
Blanc perlé  
1013

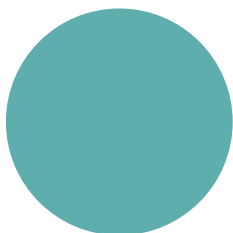

RAL  
Turquoise pastel  
6034

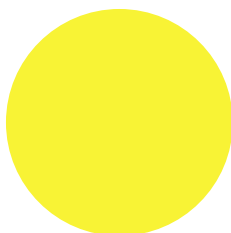

RAL  
Jaune soufre  
1016

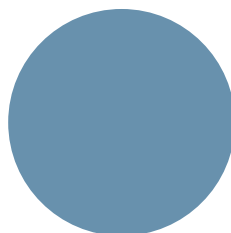

RAL  
Bleu pastel  
5024

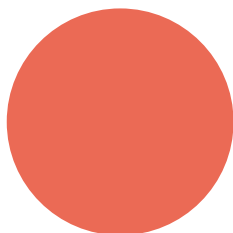

RAL  
Rouge saumon  
3022

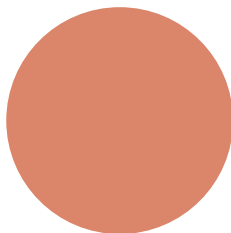

RAL  
Rouge beige  
3012

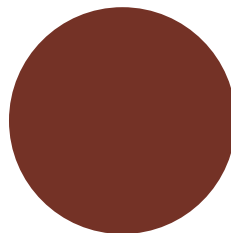

RAL  
Brun rouge  
8012

# PERSPECTIVE **LES ATELIERS**





## Index des éditions



## BACS

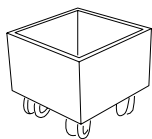

**Nom** | Bac 1 case

**Référence** | APB1

**Dimensions bac** | L 33,3 x P 32,9 x H 29,5 cm

*Pages 10-11*

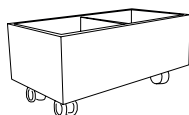

**Nom** | Bac 2 cases

**Référence** | APB2

**Dimensions** | L 64,3 x P 33,3 x H 29,5 cm

*Pages 12-13*

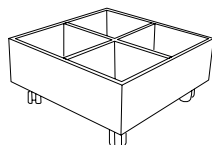

**Nom** | Bac 4 cases, 1 niveau

**Référence** | APB4

**Dimensions** | L 64,3 x P 64,3 x H 29,5 cm

*Pages 14-15*

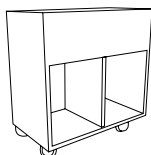

**Nom** | Bac 4 cases, 2 niveaux

**Référence** | APH4

**Dimensions** | L 64,3 x P 33,3 x H 66,1 cm

*Pages 16-17*

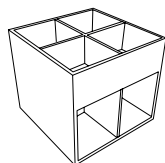

**Nom** | Bac 8 cases, 2 niveaux

**Référence** | APH8

**Dimensions** | L 64,3 x P 64,3 x H 66,1 cm

*Pages 18-19*

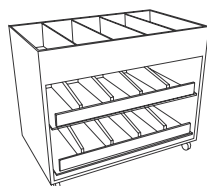

**Nom** | Meuble CD DVD

**Référence** | APDVD

**Dimensions** | L 100,4 x P 60,4 x H 82,7 cm

*Pages 20-21*

## TOURS

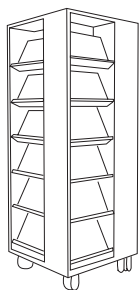

**Nom** | Tour de présentation  
**Référence** | APTOPR  
**Dimensions** | L 60,4 x P 60,4 x H 160 cm  
*Pages 22-23*

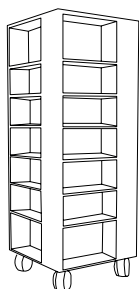

**Nom** | Tour à mangas  
**Référence** | APTOM  
**Dimensions** | L 60,4 x P 60,4 x H 160 cm  
*Pages 24-25*

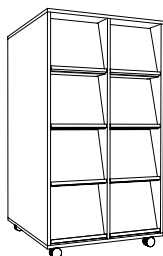

**Nom** | Tour à périodiques  
**Référence** | APTOP8 / 12 / 16  
**Dimensions** | L 78,7 x P 78,7 x H 79,2 cm (8 cases) /  
112 cm (12 cases) / 144,6 cm (16 cases)  
*Pages 26-27*

# MOBILIER DE PRÉSENTATION

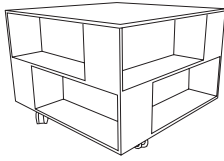

**Nom** | Table de présentation  
**Référence** | APTAPR  
**Dimensions** | L 80,4 x P 80,4 x H 84,9 cm  
*Pages 28-29*

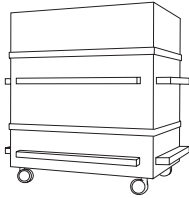

**Nom** | Table de présentation Cabecèr  
**Référence** | APTAPRE  
**Dimensions** | L 70 x P 70 x H 86 cm  
*Pages 30-31*

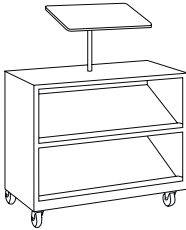

**Nom** | Meuble de présentation Venturi  
**Référence** | APVENTURI1 / APVENTURI2  
**Dimensions** | L 90 x P 90 x H 77 cm le module  
*Pages 32-33*

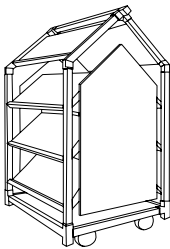

**Nom** | Présentoir Ostalon  
**Référence** | APOSTALON  
**Dimensions** | L 92,3 x P 67,1 x H 153,2 cm  
Structure enveloppante : L 105 x P 67,1 x H 153,2 cm  
*Pages 34-35*

## RANGEMENTS ET RAYONNAGES

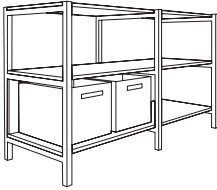

**Nom** | Meuble Archa

**Référence** | APARCHA

**Dimensions** | L 140 x P 50 x H 85,5 cm

*Créé en collaboration avec le cabinet d'architecture  
KING KONG de Bordeaux.*

*Pages 36-37*

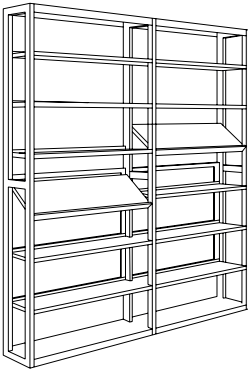

**Nom** | Fusta & Atr 87

**Référence** | APFUSTA / APATR87

**Dimensions** | Rayonnages simple face de H 120 à H 180 cm

Rayonnages double face de H 120 à H 150 cm mobile ou  
H 180 cm fixe

*Pages 38-41*



## CHARIOTS

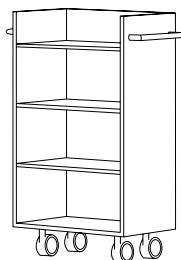

**Nom** | Chariot Carret

**Référence** | APCARSF / APCARDF

**Dimensions** | Simple face : L 57,8 x P 32 x H 104,5 cm

Double face : L 57,8 x P 62 x H 105,5 cm

*Pages 42-43*

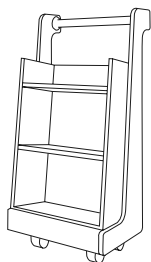

**Nom** | Chariot Diablòt

**Référence** | APDIASF / APDIADF

**Dimensions** | Simple face : L 61,4 x P 71,2 x H 101,5 cm

Double face : L 61,4 x P 83,1 x H 101,5 cm

*Pages 44-45*

# MOBILIER MULTIMÉDIA

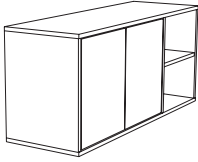

**Nom** | Meuble Télévision  
**Référence** | APTV  
**Dimensions** | L 120 x P 40 x H 54,5 cm  
*Pages 46-47*

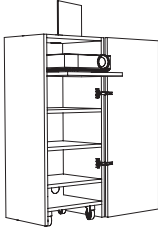

**Nom** | Meuble Vidéo-projecteur  
**Référence** | APVP  
**Dimensions** | L 45 x P 40 x H 110 cm  
*Pages 48-49*

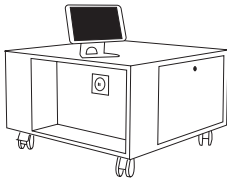

**Nom** | Table à liseuses  
**Référence** | APLIS  
**Dimensions** | L 70,4 x P 70,4 x H 42,5 cm  
*Pages 50-51*

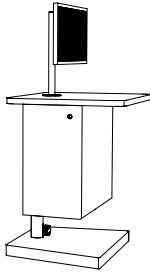

**Nom** | Meuble Opac  
**Référence** | APCIF  
**Dimensions** | L 60 x P 55 x H 106,6 cm  
PMR : L 60 x P 55 x H 73 cm  
*Pages 52-53*

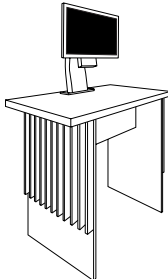

**Nom** | Meuble Automate  
**Référence** | APAUTO  
**Dimensions** | L 96,4 x P 56,9 x H 90 cm  
PMR : L 96,4 x P 56,9 x H 72 cm  
*Pages 54-55*

## ACCUEILS ET POINTS D'INFORMATION

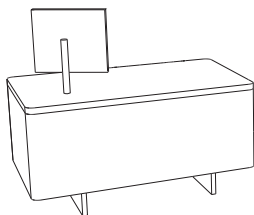

**Nom** | Banque Acuèlhi  
**Référence** | APACUELHI / APACUELHIPMR  
**Dimensions** | L 150 x P 80 x H 75 cm  
PMR : L 150 x P 90 x H 75 cm  
*Pages 56-57*

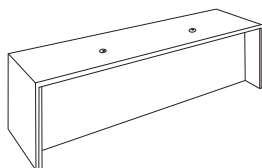

**Nom** | Banque d'accueil Cosès  
**Référence** | APCOSES  
**Dimensions** | L 250 x P 92 x H 74 cm  
Dimensions à la demande  
*Pages 58-59*

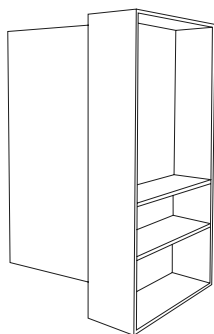

**Nom** | Borne multiservices Ais  
**Référence** | APAIS  
**Dimensions** | L 150 x P 100 x H 180 cm  
*Pages 60-61*

## ACCUEILS ET POINTS D'INFORMATION

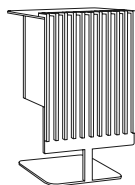

**Nom** | Poste accueil Pincada  
**Référence** | APPINCADA  
**Dimensions** | L 64 x l 60 x H 102 cm  
*Pages 62-63*

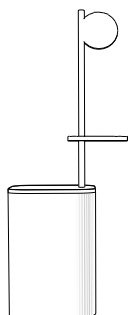

**Nom** | Point information Gratianopolis  
**Référence** | APGRATIANOPOLIS  
**Dimensions banque d'accueil** | L 67 x P 54 x H 90 cm  
*Pages 64-65*

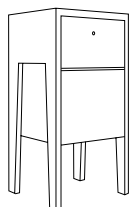

**Nom** | Borne Tirador  
**Référence** | APTIRADOR  
**Dimensions** | L 60 x P 42 x H 100 cm  
*Pages 66-67*

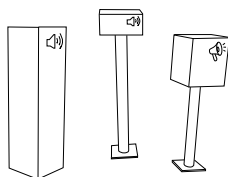

**Nom** | Borne sonores Festiac  
**Référence** | APFESTIAC  
**Dimensions** | L 40 x P 40 x H 110 cm  
*Pages 68-69*



## TABLES

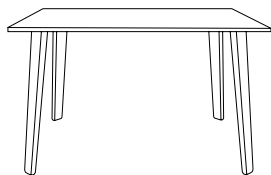

**Nom** | Table Betol  
**Référence** | APBETOL  
**Dimensions** | L 120 x P 80 x H 74 cm  
*Pages 70-71*

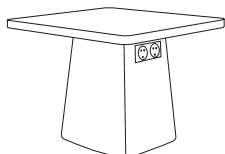

**Nom** | Table Connecta  
**Référence** | APCONNECTA  
**Dimensions** | L 60 x P 60 x H 46 cm  
*Pages 72-73*

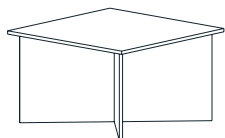

**Nom** | Table Mainadòt  
**Référence** | APMAINADOT  
**Dimensions** | L 90 x P 90 x H 53 cm  
*Pages 74-75*

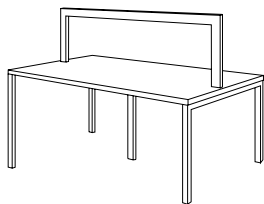

**Nom** | Table Arcca Lutz  
**Référence** | APARCALUTZ  
**Dimensions** | L 160 / 200 / 250 x P 120 x H 74  
(hauteur plateau) cm  
*Pages 76-77*

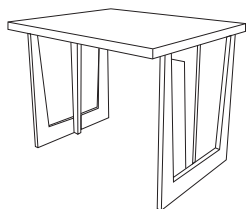

**Nom** | Table Cosès  
**Référence** | APTCOSES  
**Dimensions** | L 100 x P 80 x H 74 cm  
*Pages 78-79*

## ASSISES

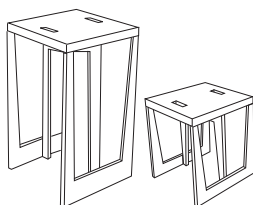

**Nom** | Tabouret Cosès  
**Référence** | APCHCOSES  
**Dimensions** | L 35 x P 35 x H 66 cm  
*Pages 80-81*

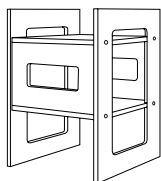

**Nom** | Tabouret coffre Escabèla  
**Référence** | APESCABELA  
**Dimensions** | L 40 x P 40 x H 46 cm  
*Pages 82-83*

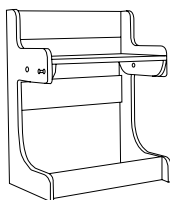

**Nom** | Chaise Cardièreta  
**Référence** | APCADIERETA  
**Dimensions** | L 48 x P 30 x H 60 cm  
Hauteur d'assise : 39/44 cm  
*Pages 84-85*

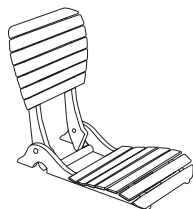

**Nom** | Chaise Plaja  
**Référence** | APPLAJA  
**Dimensions** | Ouverte : L 65 x P 32 x H 40 cm  
Pliée : L 50 x P 32 x H 11 cm  
*Pages 86-87*

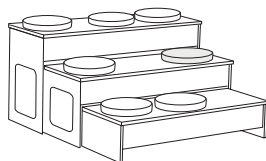

**Nom** | Banc et table gigogne Encavalats  
**Référence** | APENCAV  
**Dimensions** | L 146 x P 54,3 x H 73 / 52 / 27 cm  
*Pages 88-89*

# MICRO-ARCHITECTURES

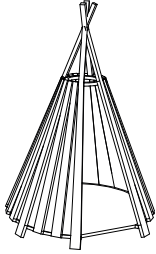

**Nom** | Tipi  
**Référence** | APTIPI  
**Dimensions** | Ø180 / H 265 cm  
*Pages 90-91*

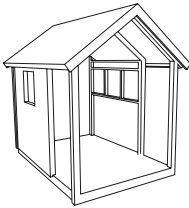

**Nom** | Cabane enfant Gàbia  
**Référence** | APGABIA  
**Dimensions** | Cabane 1 : L 157 cm x P 225 x H 222 cm  
Cabane 2 : L 280 cm x P 295 cm x H 195 (max) 118 (min)  
*Pages 92-93*

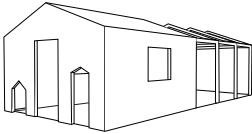

**Nom** | Nef enfant Mainat  
**Référence** | APMAINAT  
**Dimensions** | L 950 x P 414 x H 300 cm  
*Pages 94-95*

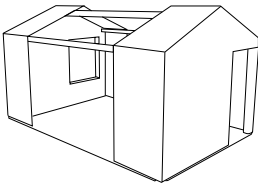

**Nom** | Nef adulte Nau  
**Référence** | APNAU  
**Dimensions** | L 552 x P 354 x H 300 cm  
*Pages 96-97*

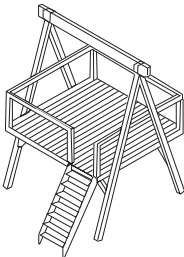

**Nom** | Mezzanine Laca  
**Référence** | APLACA  
**Dimensions** | L 227,4 x P 251,3 x H 350 cm  
*Pages 98-99*

## MOBILIER D'EXPOSITION

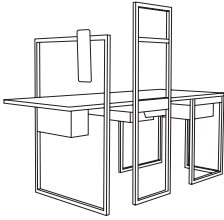

**Nom** | Table de présentation Versa

**Référence** | APVERSA

**Dimensions** | L 225 x P 93 x H 94 cm

Dimensions à la demande

*Aide à la création Boislim, design en partenariat avec le lycée Raymond Loewy*

*Pages 100-101*

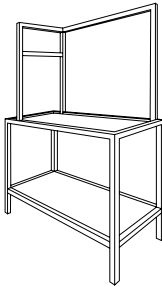

**Nom** | Meuble d'exposition Illôt

**Référence** | APILLOT

**Dimensions** | L 115 x P 55 x H 177 cm

*Pages 102-103*

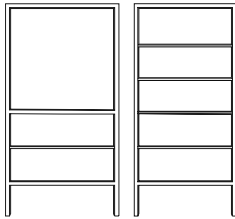

**Nom** | Panneau d'exposition Panèl et Panèl Tematic

**Référence** | APPANEL / APTEMA

**Dimensions** | L 107,5 x P 3,5 x H 210 cm

L 80,2 x P 3,7 x H 210 cm

*Pages 104-105*

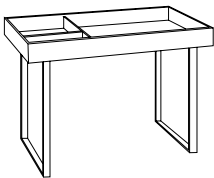

**Nom** | Module d'exposition Zaj

**Référence** | APZAJ

**Dimensions** | L 120 x P 60 x H 90 cm

*Pages 106-107*

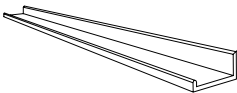

**Nom** | Tablette de présentation Taufeta

**Référence** | APTAULETA\_60 / 90 / 120 / 150

**Dimensions** | L 60 / 90 / 120 / 150 x P 6,5

(profondeur utile 5,5) x H 3 cm

*Pages 108-109*

## ESPACES RESTAURATION

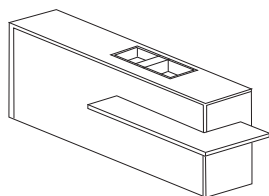

**Nom** | Comptoir Cosès  
**Référence** | APCPTCOSES  
**Dimensions** | L 365,6 x P 104,8 x H 105,2 cm  
*Pages 110-111*

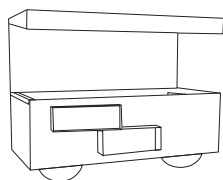

**Nom** | Resto-mobile Quiòsc  
**Référence** | APQUIOSC  
**Dimensions** | L 386 x P 172 x H 300 cm  
*Pages 112-113*



*Les produits sont susceptibles d'évoluer ou d'être modifiés.  
De même, les photos et dessins sont non contractuels.  
Pour toute information, contactez nous :  
contact@perspectivehabiterlebeau.fr | 05 55 09 88 67.*



### **Les ateliers de Perspective**

10 Rue Hubert Curien  
87000 Limoges  
05 55 09 88 67

### **Perspective le studio**

27 cours Balguerie Stutzenberg  
33300 Bordeaux  
05 24 72 35 37

### **La galerie Perspective**

43 Avenue Duquesne  
75007 Paris  
09 70 96 53 68

**[contact@perspectivehabiterlebeau.fr](mailto:contact@perspectivehabiterlebeau.fr)**  
**[perspectivehabiterlebeau.fr](http://perspectivehabiterlebeau.fr)**

