

perspective

Catalogue des éditions





Spécialiste des bibliothèques et médiathèques, Perspective « habiter le beau » développe 3 niveaux d'actions pour vous accompagner dans vos projets d'aménagement.

1. Une gamme de mobilier standard et/ou sur mesure

- Conception de mobilier haut de gamme exclusive
- Créations signées en collaboration avec des designers et architectes
- Fabrication en série ou à l'unité en France, dans les ateliers de Perspective à Limoges
- Esprit de compagnonnage
- Corian®, contreplaqué, bois massif, stratifié, ...
- Gestion logistique et service d'installation
- Service après-vente et garanties

2. Un bureau d'étude pour concevoir et réaliser vos projets d'aménagement et d'agencement

- Réalisation de l'avant-projet à la réalisation finale
- Une expertise dans l'aménagement de bibliothèques et médiathèques depuis plus de 30 ans
- Design d'espace, aménagement intérieur, conception de scénographie, zoning par fonctions, conseil et couleurs, signalétique, ...
- Réalisation des éléments mobiliers sur mesure en France dans les ateliers de Perspective à Limoges
- Gestion logistique et installation (préparation, livraison, montage du mobilier, suivi client, monteurs qualifiés)
- Recyclage des déchets

3. Un accompagnement dans la conception et réalisation d'actions culturelles et de médiation.

- Réalisation d'objets et supports de médiation en vue d'actions et d'animations au sein des bibliothèques et médiathèques
- Conception et mise en place d'expositions thématiques (réalisations au sein de notre Galerie Perspective de Paris et dans divers lieux culturels)
- Création de chroniques et podcasts

Perspective - Catalogue des éditions

SOMMAIRE

BACS

- BAC 1 CASE pages 10-11
- BAC 2 CASES pages 12-13
- BAC 4 CASES 1 NIVEAU pages 14-15
- BAC 4 CASES 2 NIVEAUX pages 16-17
- BAC 8 CASES 2 NIVEAUX pages 18-19
- MEUBLE CD DVD pages 20-21

TOURS

- TOUR DE PRÉSENTATION pages 22-23
- TOUR À MANGAS pages 24-25
- TOUR À PÉRIODIQUES pages 26-27

MOBILIER DE PRÉSENTATION

- TABLE DE PRÉSENTATION pages 28-29
- TABLE DE PRÉSENTATION CABECÈR..... pages 30-31
- MEUBLE DE PRÉSENTATION VENTURI pages 32-33
- PRÉSENTOIR OSTALON pages 34-35

RANGEMENTS ET RAYONNAGES

- MEUBLE ARCHA pages 36-37
- RAYONNAGE FUSTA & ATR 87 pages 38-41

CHARIOTS

- CHARIOT CARRET pages 42-43
- CHARIOT DIABLÒT pages 44-45

MOBILIER MULTIMÉDIA

- MEUBLE TÉLÉVISION pages 46-47
- MEUBLE VIDÉO-PROJECTEUR pages 48-49
- TABLE À LISEUSES pages 50-51
- MEUBLE OPAC pages 52-53
- MEUBLE AUTOMATE pages 54-55

ACCUEILS ET POINTS D'INFORMATION

- BANQUE ACUÈLHI pages 56-57
- BANQUE D'ACCUEIL COSÈS pages 58-59
- BORNE MULTISERVICES AIS pages 60-61
- POSTE ACCUEIL PINCADA pages 62-63
- POINT INFORMATION GRATIANOPOLIS pages 64-65
- BORNE TIRADOR pages 66-67
- BORNES SONORES FESTIAC pages 68-69

TABLES

- TABLE BETOL pages 70-71
- TABLE CONNECTA pages 72-73
- TABLE MAINADÒT pages 74-75
- TABLE ARCCA LUTZ pages 76-77
- TABLE COSÈS pages 78-79

ASSISES

- TABOURET COSÈS pages 80-81
- TABOURET COFFRE ESCABÈLA pages 82-83
- CHAISE CADIÈRETA pages 84-85
- CHAISE PLAJA pages 86-87
- BANC ET TABLE GIGOGNE ENCAVALATS pages 88-89

MICRO-ARCHITECTURES

- TIPI pages 90-91
- CABANE ENFANT GÀBIA pages 92-93
- NEF ENFANT MAINAT pages 94-95
- NEF ADULTE NAU pages 96-97
- MEZZANINE LACA pages 98-99

MOBILIER D'EXPOSITION

- TABLE DE PRÉSENTATION VERSA pages 100-101
- MEUBLE D'EXPOSITION ILLÒT pages 102-103
- PANNEAU D'EXPOSITION PANÈL pages 104-105
- MODULE D'EXPOSITION ZAJ pages 106-107
- TABLETTE D'EXPOSITION TAULETA pages 108-109

ESPACES RESTAURATION

- COMPTOIR COSÈS pages 110-111
- RESTO-MOBILE QUIÒSC pages 112-113

NUANCIER pages 114-117

PERSPECTIVE LES ATELIERS pages 118-119

INDEX DES ÉDITIONS pages 120-133

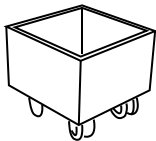
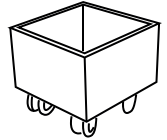
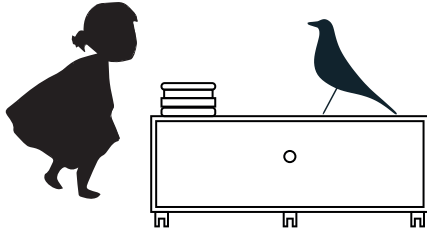

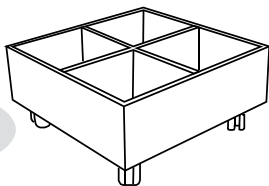

BAC 1 CASE

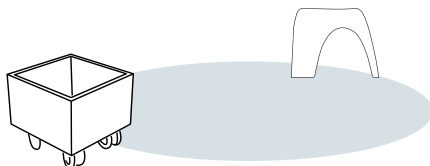
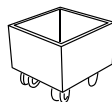
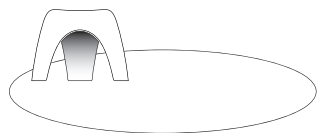
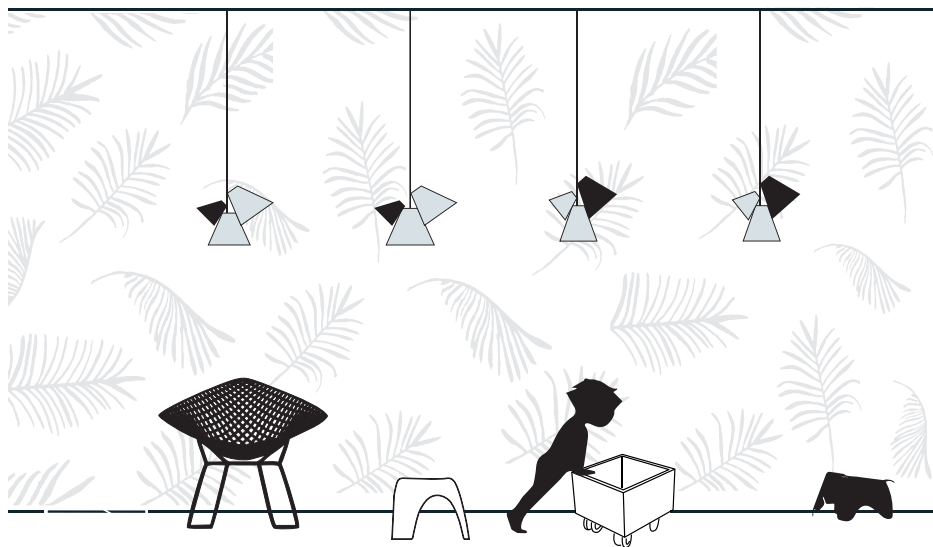

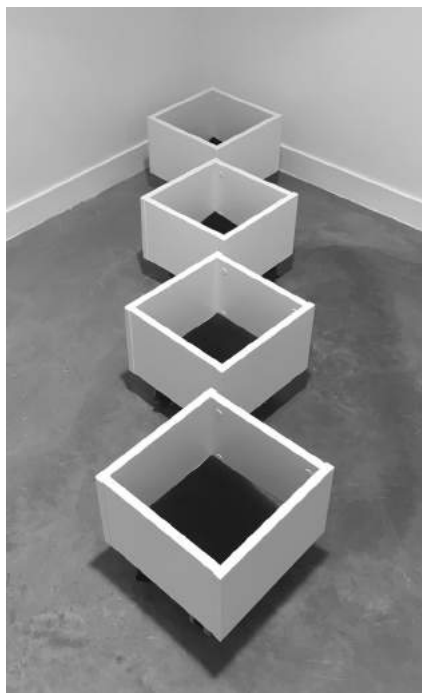

Nom | Bac 1 case

Référence | APB1

Dimensions | L 33,3 x P 32,9 x H 29,5 cm

Matériaux | PPSM 19 mm finition au choix dans la gamme EGGER, chant PVC 2 mm

Caractéristiques | Bac avec roulettes apparentes dont 2 freinées, fond antidérapant.

Autres options : sans roulette et avec patins ou roulettes cachées et sans frein.

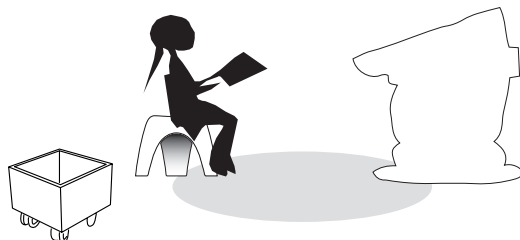

BAC 2 CASES

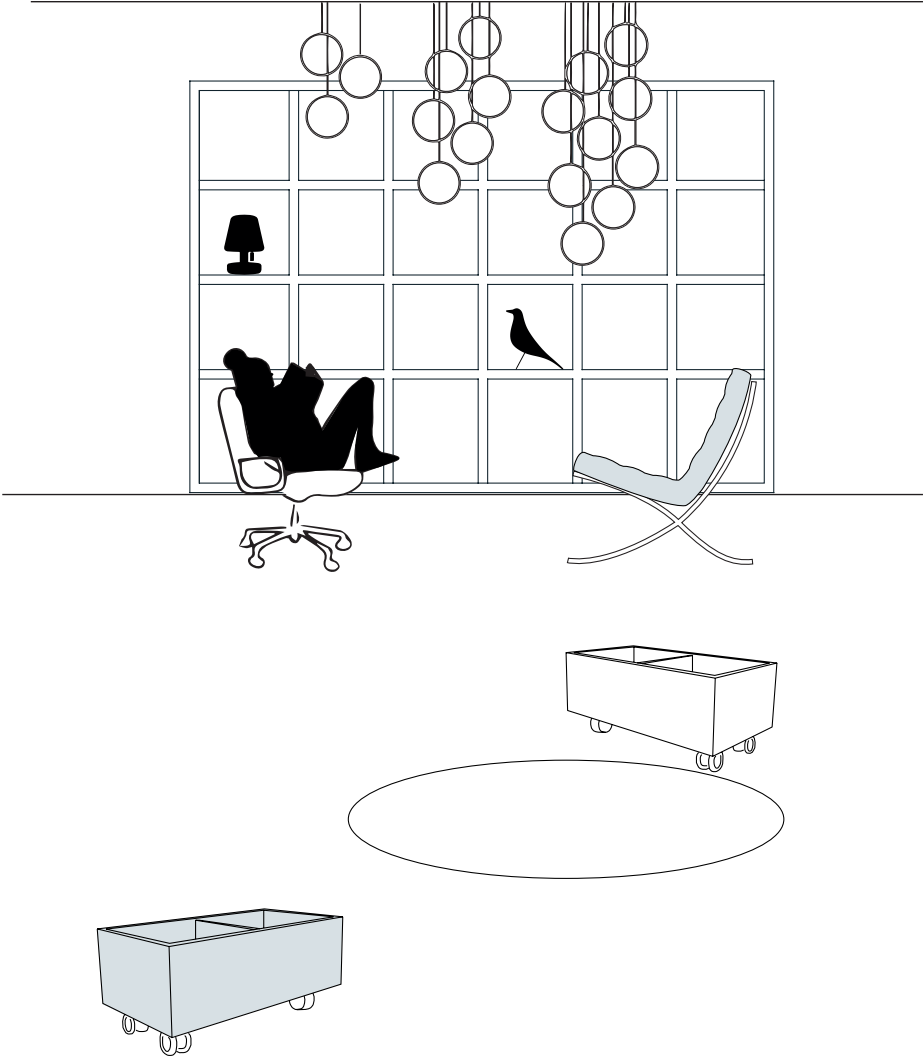



Nom | Bac 2 cases

Référence | APB2

Dimensions | L 64,3 x P 33,3 x H 29,5 cm

Matériaux | PPSM 19 mm finition au choix dans la gamme EGGER, chant PVC 2 mm

Caractéristiques | Bac 2 cases équipé de roulettes dont 2 freinées, d'un fond antidérapant et d'un séparateur amovible.

Autres options : sans roulette et avec patins ou roulettes cachées et sans frein.

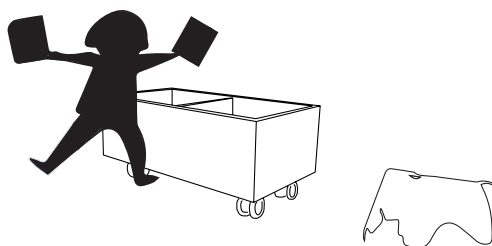

BAC 4 CASES 1 NIVEAU

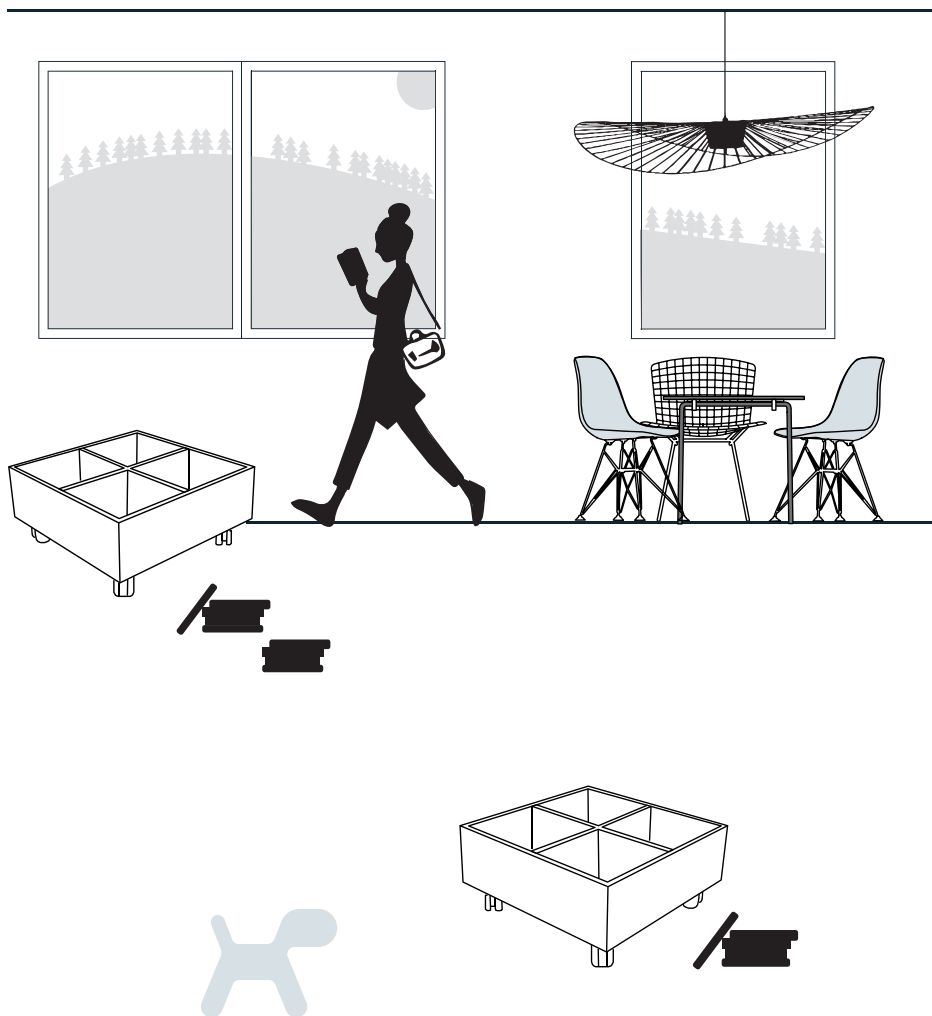



Nom | Bac 4 cases, 1 niveau

Référence | APB4

Dimensions | L 64,3 x P 64,3 x H 29,5 cm

Matériaux | PPSM 19 mm finition au choix dans la gamme EGGER, chant PVC 2 mm

Caractéristiques | Bac 4 cases équipé de roulettes dont 2 freinées, d'un fond anti-dérapant et de séparateurs amovibles.

Autres options : sans roulette et avec patins ou roulettes cachées et sans frein.

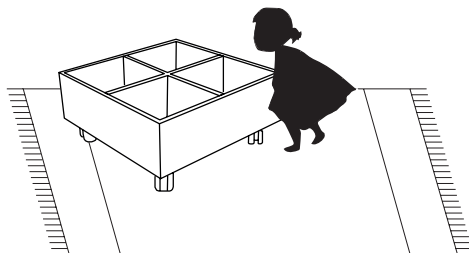

BAC 4 CASES 2 NIVEAUX

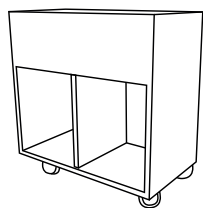



Nom | Bac 4 cases, 2 niveaux

Référence | APH4

Dimensions | L 64,3 x P 33,3 x H 66,1 cm

Matériaux | PPSM 19 mm finition au choix dans la gamme EGGER, chant PVC 2 mm

Caractéristiques | Bac 4 cases, 2 niveaux, équipé de roulettes dont 2 freinées, d'un séparateur amovible et d'un fond anti-dérapant.

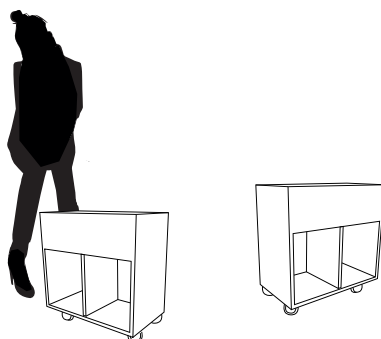

BAC 8 CASES 2 NIVEAUX





Nom | Bac 8 cases, 2 niveaux

Référence | APH8

Dimensions | L 64,3 x P 64,3 x H 66,1 cm

Matériaux | PPSM 19 mm finition au choix dans la gamme EGGER, chant PVC 2 mm

Caractéristiques | Bac 8 cases, 2 niveaux, équipé de roulettes dont 2 freinées, de séparateurs amovibles et d'un fond anti-dérapant pour les cases supérieures.

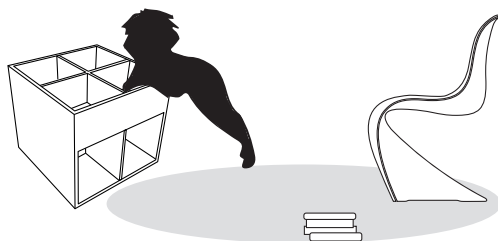

MEUBLE CD DVD

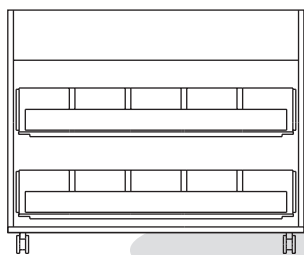
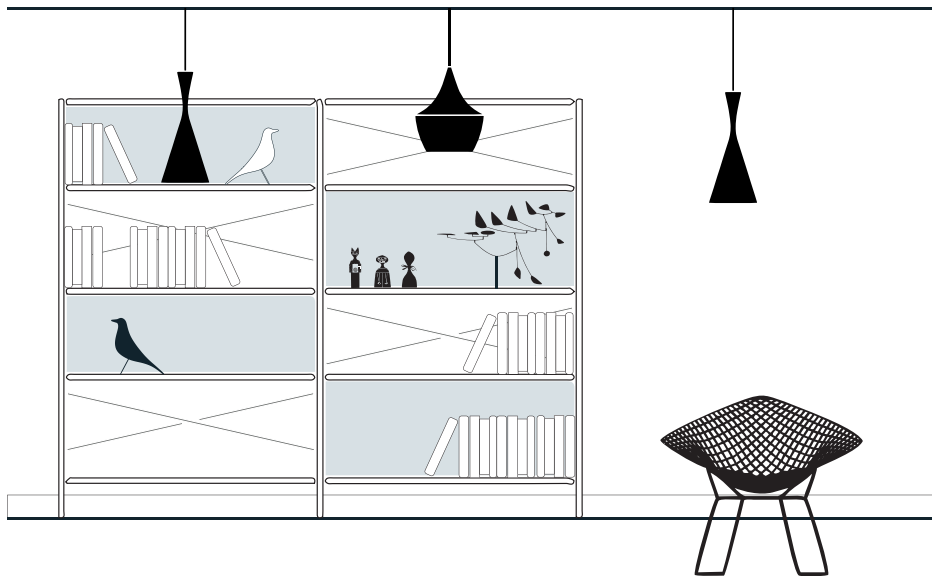



Nom | Meuble CD DVD

Référence | APDVD

Dimensions | L 100,4 x P 60,4 x H 82,7 cm

Matériaux | PPSM 19 mm finition au choix dans la gamme EGGER, chant PVC 2 mm

Caractéristiques | Meuble sur roulettes dont 2 freinées, d'une capacité de 140 DVD dont 150 sur le dessus et 130 par tiroir.

Option : tiroirs avec façade en verre.



TOUR DE PRÉSENTATION

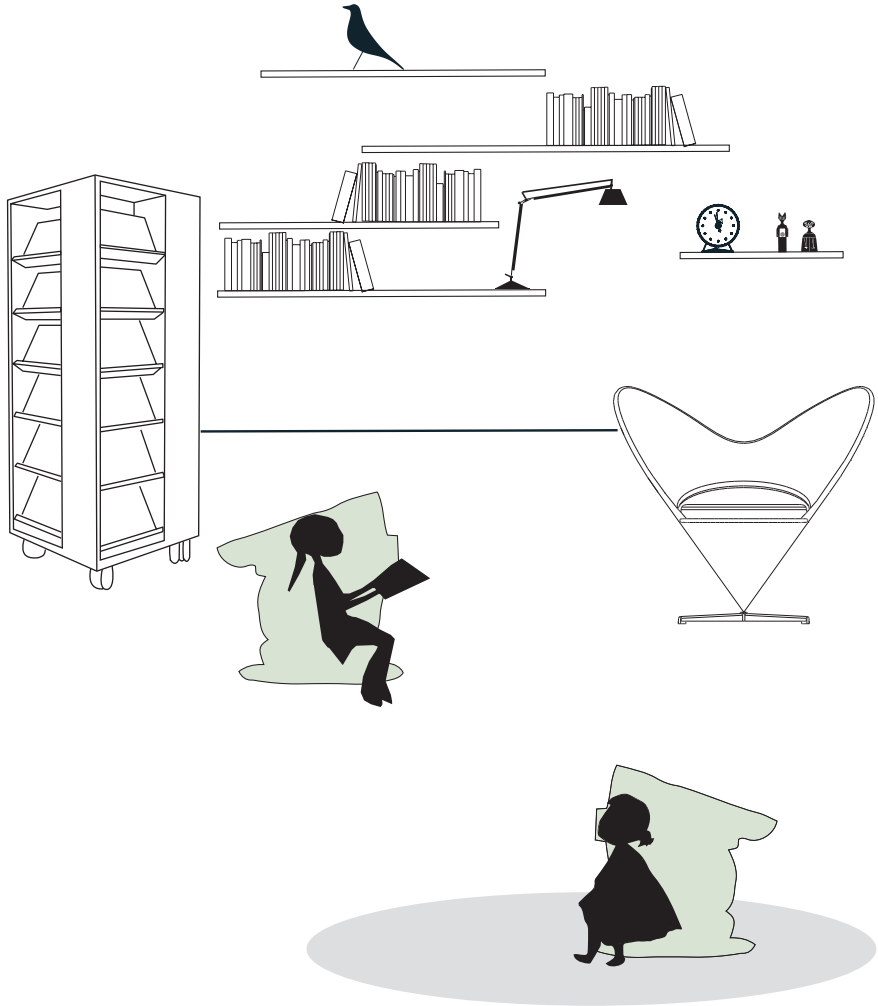



Nom | Tour de présentation

Référence | APTOPR

Dimensions | L 60,4 x P 60,4 x H 160 cm

Matériaux | PPSM 19 mm finition au choix dans la gamme EGGER, chant PVC 2 mm

Caractéristiques | Tour de présentation sur roulettes dont 2 freinées, 24 tablettes inclinées fixes.



TOUR À MANGAS





Nom | Tour à mangas

Référence | APTOM

Dimensions | L 60,4 x P 60,4 x H 160 cm

Matériaux | PPSM 19 mm finition au choix dans la gamme EGGER, chant PVC 2 mm

Caractéristiques | Tour à mangas avec structure mélaminée sur roulettes dont 2 freinées, 24 tablettes réglables.

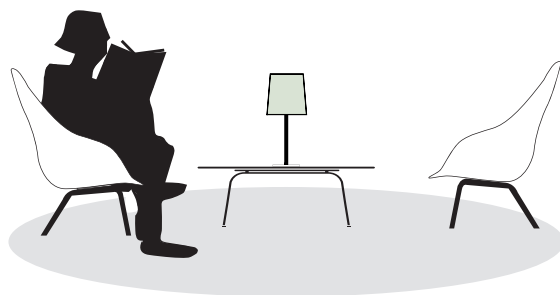

TOUR À PÉRIODIQUES





Nom | Tour à périodiques

Référence | APTOP8 / 12 / 16

Dimensions | L 78,7 x P 78,7 x H 79,2 cm (8 cases) / 112 cm (12 cases) / 144,6 cm (16 cases)

Matériaux | PPSM 19 mm finition au choix dans la gamme EGGER, chant PVC 2 mm et volets en métal.

Caractéristiques | Tour à périodiques sur roulettes dont 2 freinées, structure mélaminée et volets en métal.

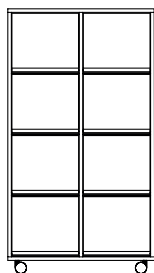
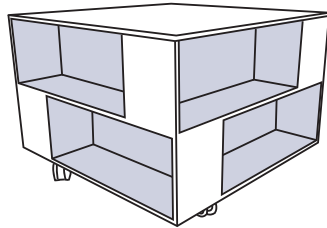

TABLE DE PRÉSENTATION





Nom | Table de présentation

Référence | APTAPR

Dimensions | L 80,4 x P 80,4 x H 84,9 cm

Matériaux | PPSM 19 mm finition au choix dans la gamme EGGER, chant PVC 2 mm

Caractéristiques | Table composée de 8 niches (L 59,4 x P 26,8 x H 34,6 cm), avec roulettes forte charge dont 2 freinées.

Existe également en L 90 x P 90 cm et L 100 x P 100 cm.



TABLE DE PRÉSENTATION **CABECÈR**

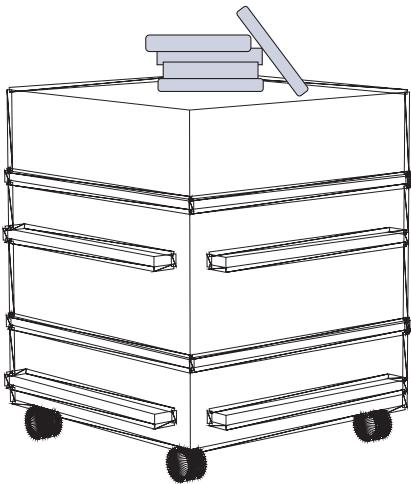
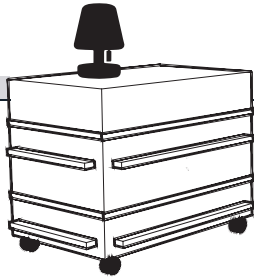
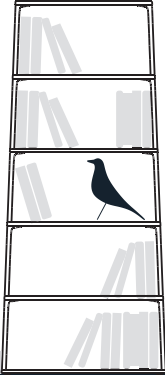
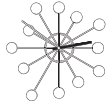



Nom | Table de présentation Cabecèr

Référence | APTAPRE

Dimensions | L 70 x P 70 x H 86 cm

Matériaux | PPSM 19 mm finition au choix dans la gamme EGGER, chant PVC 2 mm

Caractéristiques | Table mobile de présentation, 4 côtés avec élastiques pour présentation ouvrages, plateau, roulettes dont 2 freinées.
Autres dimensions disponibles sur demande.

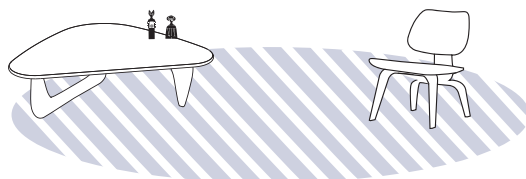

MEUBLE DE PRÉSENTATION **VENTURI**

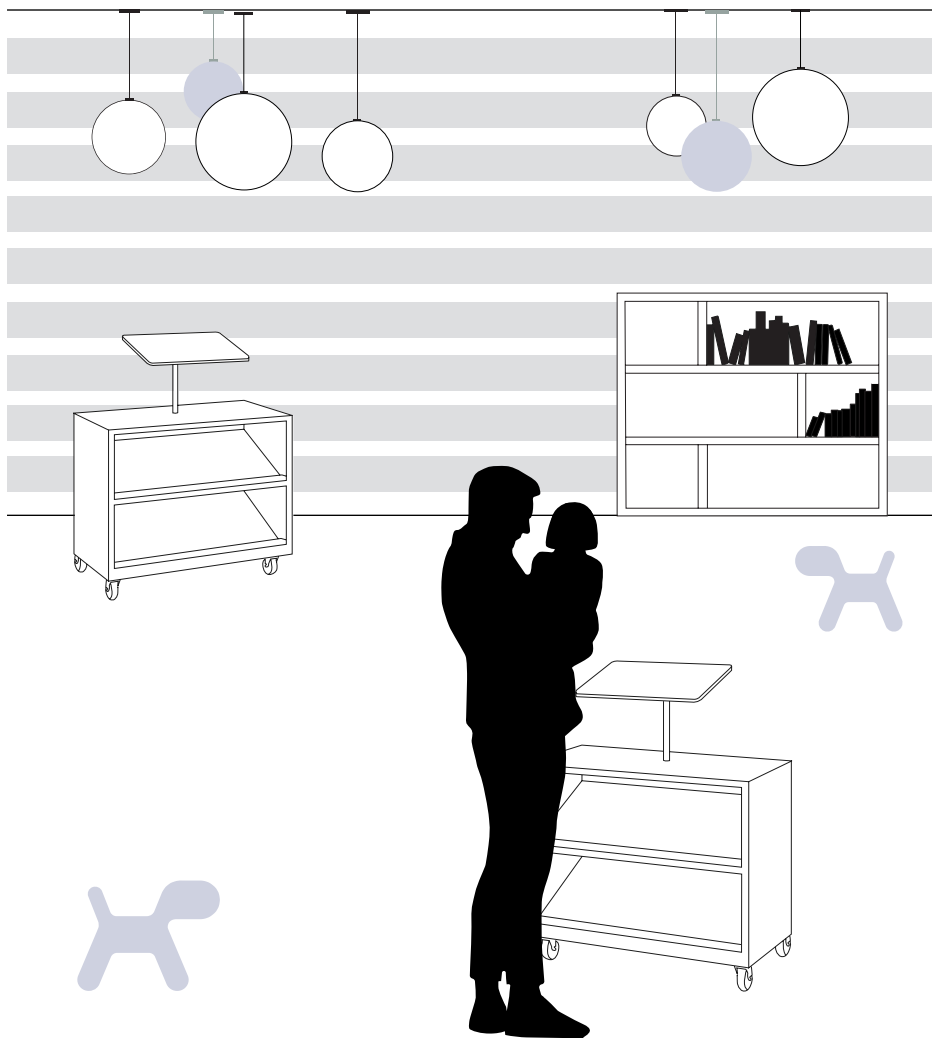



Nom | Meuble de présentation Venturi

Référence | APVENTURI1 / APVENTURI2

Dimensions | L 90 x P 90 x H 77 cm le module

Matériaux | PPSM 19 mm finition au choix dans la gamme EGGER, chant PVC 2 mm

Caractéristiques | Tablettes inclinées en PPSM 19 mm et présentation « livre ouvert » en CORIAN et tube inox ; existe en simple et en double. Meuble sur roulettes ou sur pieds



PRÉSENTOIR **OSTALON**

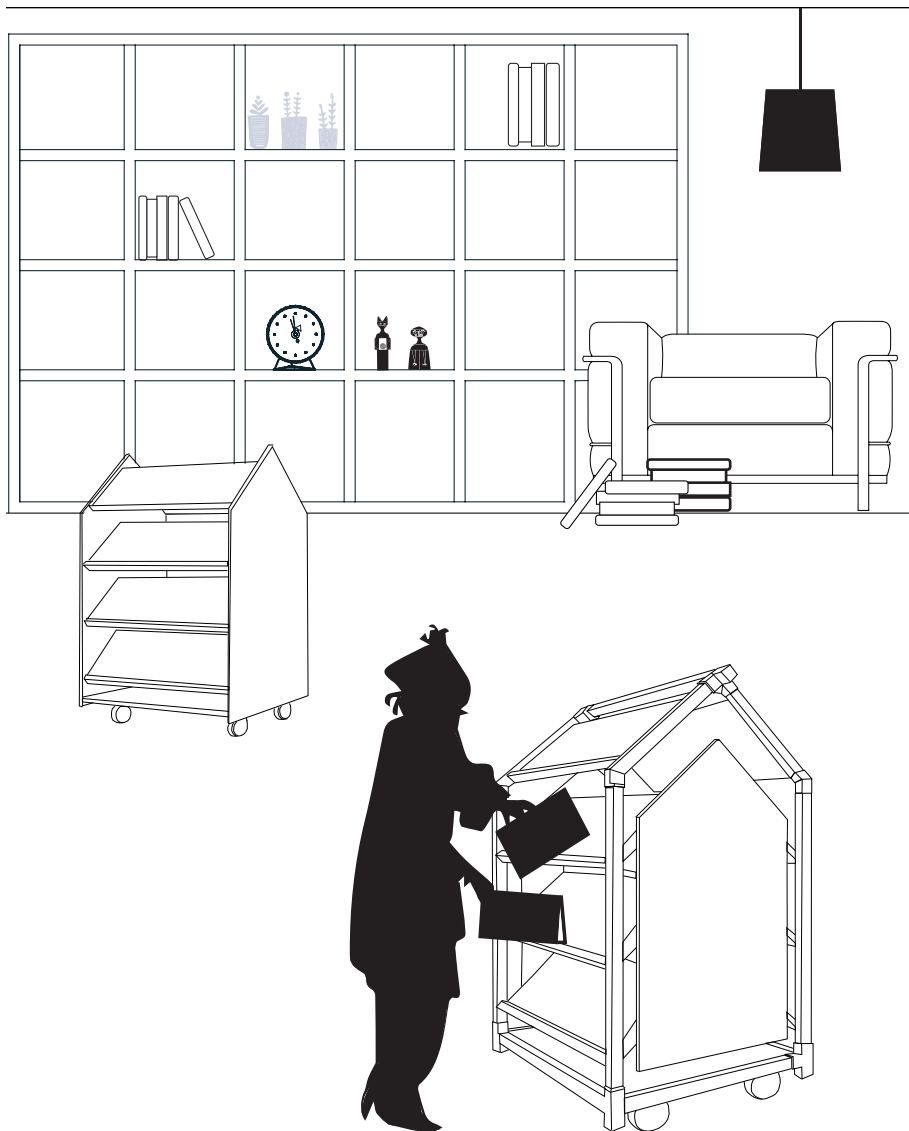



Nom | Présentoir Ostalon

Référence | APOSTALON

Dimensions | L 92,3 x P 67,1 x H 153,2 cm / Structure enveloppante :
L 105 x P 67,1 x H 153,2 cm

Matériaux | Tablettes et habillage latéral en PPSM 19 mm et chant PVC
2 mm - structure en bois massif, multiplis.

Finitions et dimensions spécifiques sur demande

Caractéristiques | Meuble double-face ; roulettes avec freins.

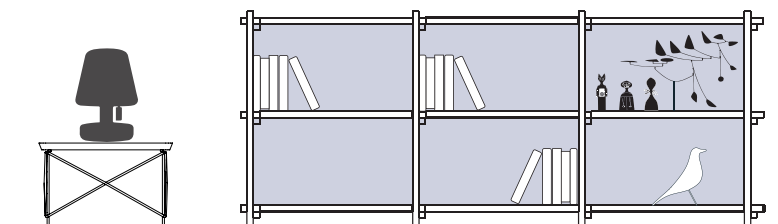

MEUBLE **ARCHA**





Nom | Meuble Archa

Référence | APARCHA

Dimensions | L 140 x P 50 x H 85,5 cm

Matériaux | Structure en épicéa section 30x30 mm, tablettes en PPSM 19 mm, chant PVC 2 mm. - Caisson en épicéa petit et grand format : L 60 x P 30 x H 30 cm et L 40 x P 30 x H 30 cm

Caractéristiques | Rangements séparateurs, Structure en épicéa 30/30 mm, tablettes et top en PPSM blanc W980, chant PVC 2 mm. Dont 2 modules avec remontées latérales de tablettes. Le module : L 140 x P 50 x H 85,5 cm

Caisson en épicéa grand format : L 60 x P 40 x H 28,1 cm

Caisson en épicéa petit format : L 30 x P 40 x H 28,1 mm

*Créé en collaboration avec le cabinet d'architecture
KING KONG de Bordeaux*

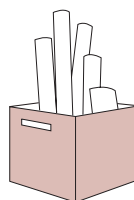

RAYONNAGE **FUSTA** & **ATR 87**





Nom | Fusta & Atr 87

Référence | APFUSTA / APATR87

Dimensions | Rayonnages simple face de H 120 à H 180 cm / Rayonnages double face de H 120 à H 150 cm mobile ou H 180 cm fixe

Matériaux | Échelles bois massifs hêtre/bouleau avec des habillages verre dépoli, contreplaqué, bouleau, accessoires en métal

Caractéristiques | accessoires : tablettes, bacs BD/CD/DVD, bac pliant/tiroir pliant magazine, présentoir revue, serre-livres, séparateur, système d'éclairage, etc.

Structures bacs double face H 90 cm avec bacs BD ou CD/DVD

Signalétique : stickers, dessus de rayonnage, lutrins en bout de travée, signalisation surface magnétique, support plastique ou soudé sur tablette.





CHARIOT CARRET



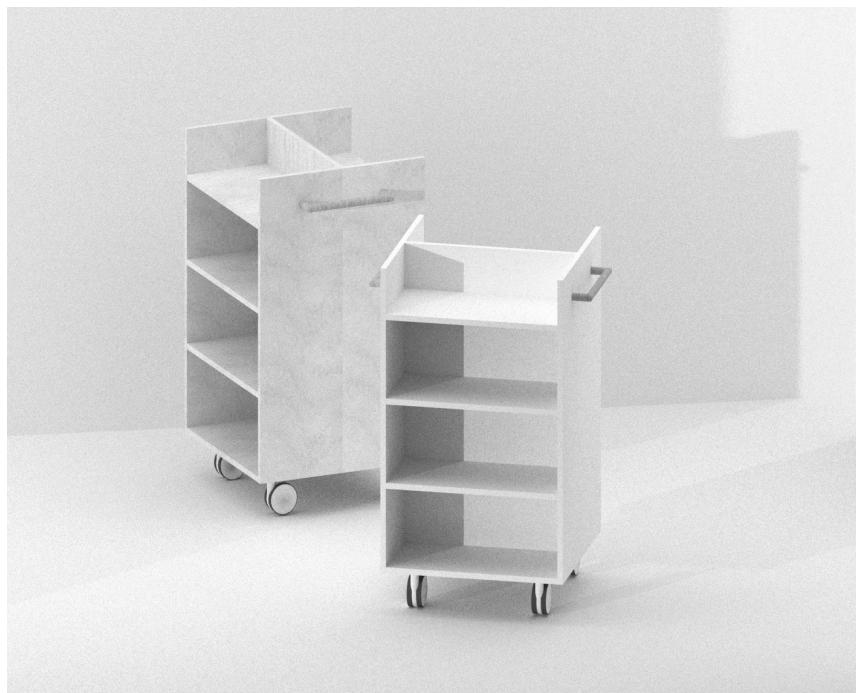

Nom | Chariot Carret

Référence | APCARSF / APCARDF

Dimensions | Simple face : L 57,8 x P 32 x H 104,5 cm / Double face :
L 57,8 x P 62 x H 105,5 cm

Matériaux | Caisson en PPSM 19 mm, chant PVC 2 mm, tablettes métal
réglables sur taquets, barre de tirage en inox et platine de fixation en inox

Caractéristiques | Chariot à livres simple-face ou double-face, 4
roulettes dont 2 freinées.

Finition spécifique sur devis.

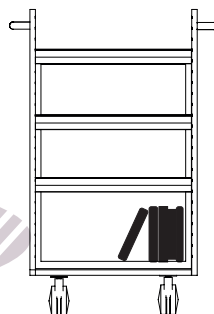

CHARIOT DIABLÒT





Nom | Chariot Diablòt

Référence | APDIASF / APDIADF

Dimensions | Simple face : L 61,4 x P 71,2 x H 101,5 cm / Double face :
L 61,4 x P 83,1 x H 101,5 cm

Matériaux | Caisson en PPSM 19 mm, chant PVC 2 mm, tablettes métal réglables sur taquets, barre de tirage en inox et platine de fixation en inox. Habillage latéral en multiplis bouleau.

Caractéristiques | Chariot à livres simple-face ou double-face, 4 roulettes dont 2 freinées. Finition spécifique sur devis.



MEUBLE TÉLÉVISION





Nom | Meuble Télévision

Référence | APTV

Dimensions | L 120 x P 40 x H 54,5 cm

Matériaux | PPSM 19 mm finition au choix dans la gamme EGGER, chant PVC 2 mm

Caractéristiques | Deux portes battantes avec serrure, une colonne avec étagères réglables en hauteur, passe-câbles, ajout de roulettes en option (hauteur du meuble télévision sur roulettes : 62 cm).

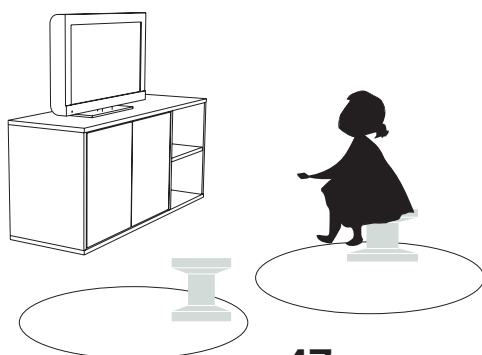

47

MEUBLE VIDÉO-PROJECTEUR

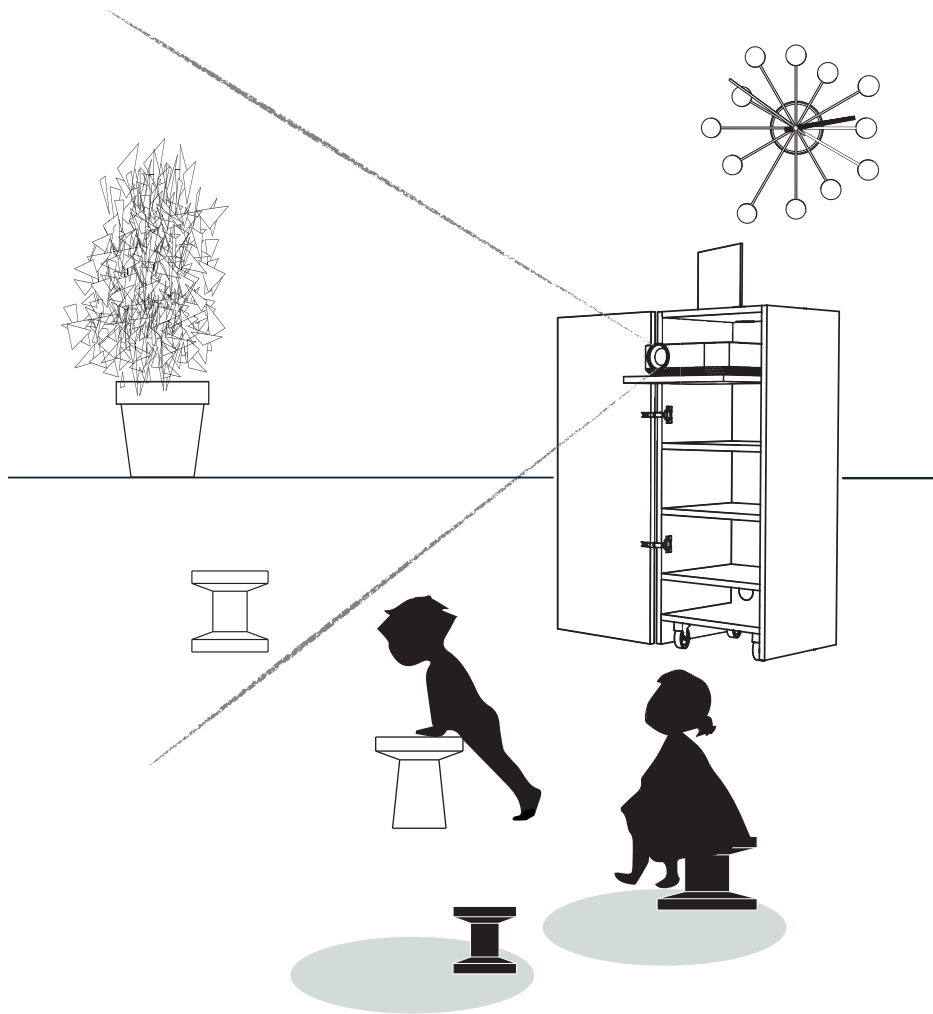



Nom | Meuble Vidéo-projecteur

Référence | APVP

Dimensions | L 45 x P 40 x H 110 cm

Matériaux | PPSM 19 mm finition au choix dans la gamme EGGER, chant PVC 1 mm

Caractéristiques | Meuble sur roulettes, tablette sur coulisses pour le vidéo projecteur, porte sur charnières fermant à clé, passe-câbles et prise électrique sur le dessus pour branchement ordinateur portable ou vidéo-projecteur.

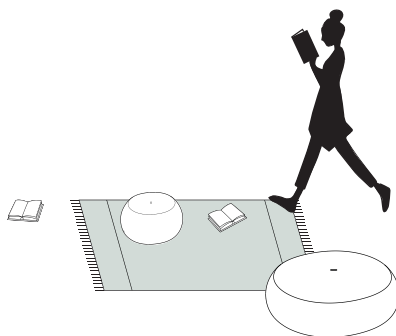
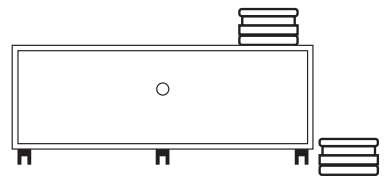

TABLE À LISEUSES





Nom | Table à liseuses

Référence | APLIS

Dimensions | L 70,4 x P 70,4 x H 42,5 cm

Matériaux | PPSM 19 mm finition au choix dans la gamme EGGER, chant PVC 2 mm

Caractéristiques | Meuble mobile spécifique pour tablettes tactiles, avec 4 roulettes dont 2 freinées, porte sur une niche permettant d'accéder à une rallonge électrique à brancher sur le secteur.

Options : support tablette / dispositif antivol / prise USB / prise électrique / RJ45



MEUBLE OPAC

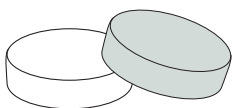
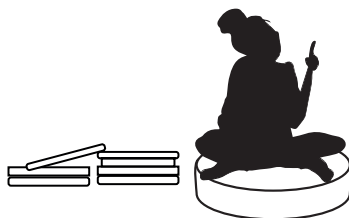



Nom | Meuble Opac

Référence | APCIF

Dimensions | L 60 x P 55 x H 106,6 cm / PMR : L 60 x P 55 x H 73 cm

Matériaux | Plateau en panneau de particules stratifié. Caisson pour tour informatique en PPSM, piètement acier thermolaqué, support écran en aluminium.

Caractéristiques | Poste informatique debout, caisson pour tour informatique, porte sur charnière invisible et serrure à clé.

Écran réglable en hauteur, inclinable à 270° et bras pivotant à 360°.

Support écran : hauteur standard ou hauteur PMR.

Autres hauteurs sur demande.



MEUBLE **AUTOMATE**





Nom | Meuble Automate

Référence | APAUTO

Dimensions | L 96,4 x P 56,9 x H 90 cm / PMR : L 96,4 x P 56,9 x H 72 cm

Matériaux | Structure en PPSM 19 mm finition EGGER, chant PVC 2 mm, avec portes sur charnières invisibles. Plateau en PPSM 40 mm, chant PVC 2 mm finition EGGER. Habillage vertical en lames de contreplaqué bouleau finition mat.

Caractéristiques | Meuble conçu pour la réception de documents. Intégration de l'équipement spécifique sur plateau, (imprimante, platine de lecture RFID, écran...). Caisson avec portes pour accès unité centrale et technique.

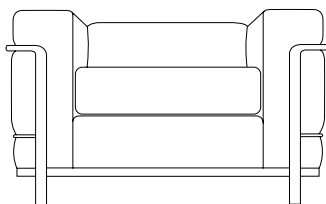

BANQUE ACUÈLHI

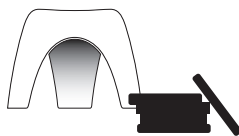
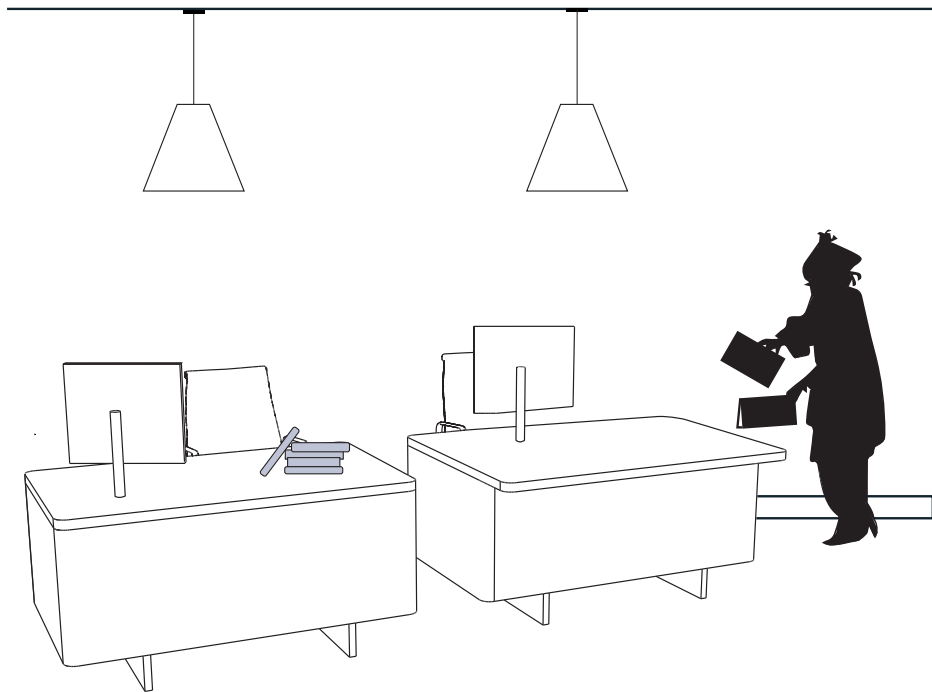



Nom | Banque Acuèlhi

Référence | APACUELHI / APACUELHIPMR

Dimensions banque d'accueil | L 150 x P 80 x H 75 cm

Dimensions banque d'accueil PMR | L 150 x P 90 x H 75 cm

Matériaux | PPSM stratifié, contreplaqué cintrable stratifié

Caractéristiques | Modèle simple et modèle PMR. Passe-câbles intégrés. Caisson de rangement et support écran en option.



BANQUE D'ACCUEIL **COSÈS**

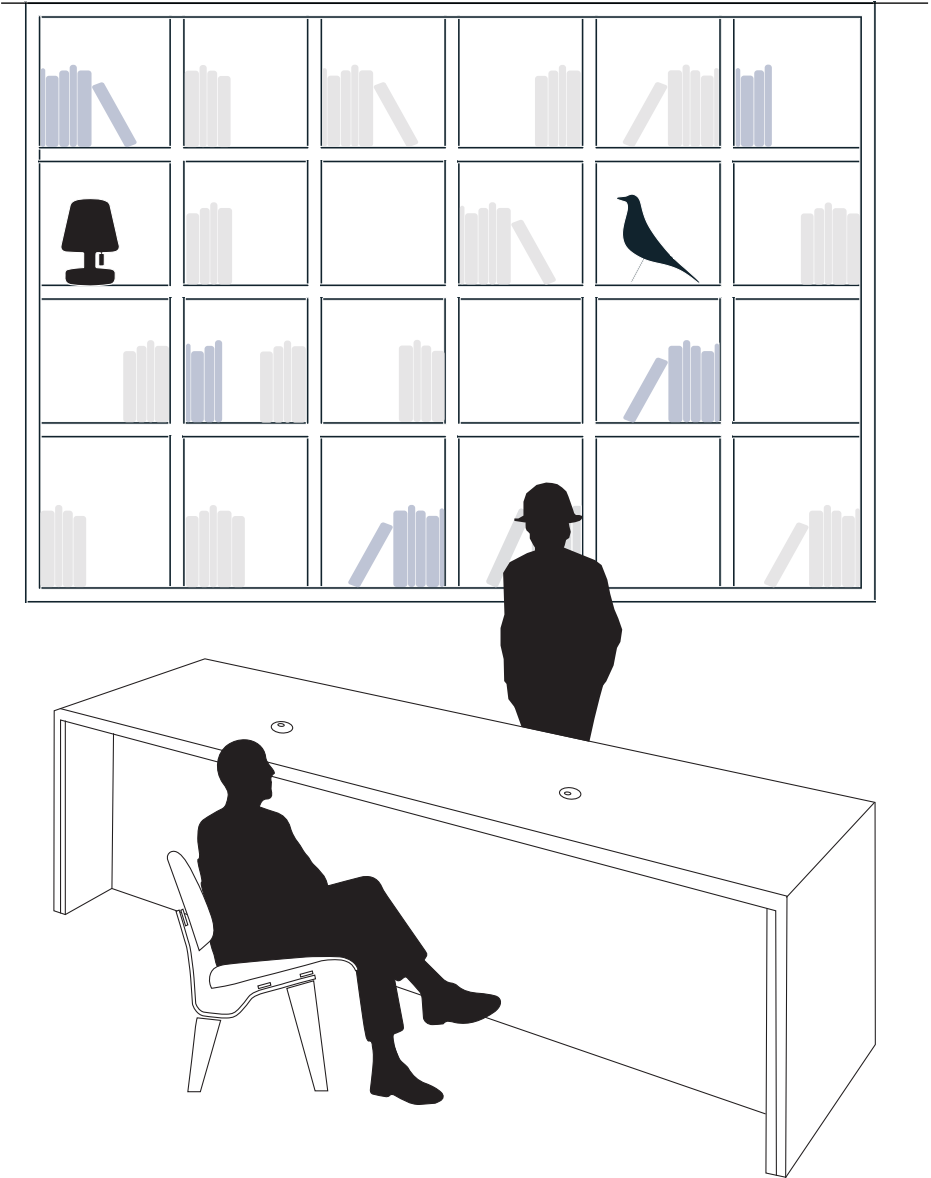



Nom | Banque d'accueil Cosès

Référence | APCOSES

Dimensions | L 250 x P 92 x H 74 cm / Dimensions à la demande

Matériaux | Structure mélaminée, 3 plis épiciéa

Caractéristiques | Structure en 3 plis 40 mm finition vernis mat, voile de fond en PPSM 19 mm chant abs 2 mm même finition au choix ; verre pour protection en option.

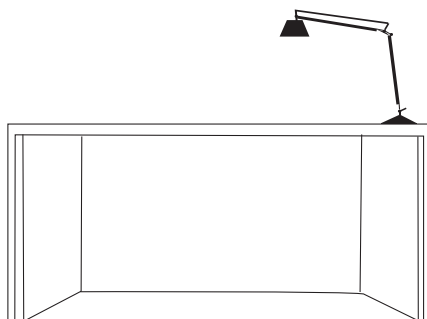

BORNE MULTISERVICES AIS

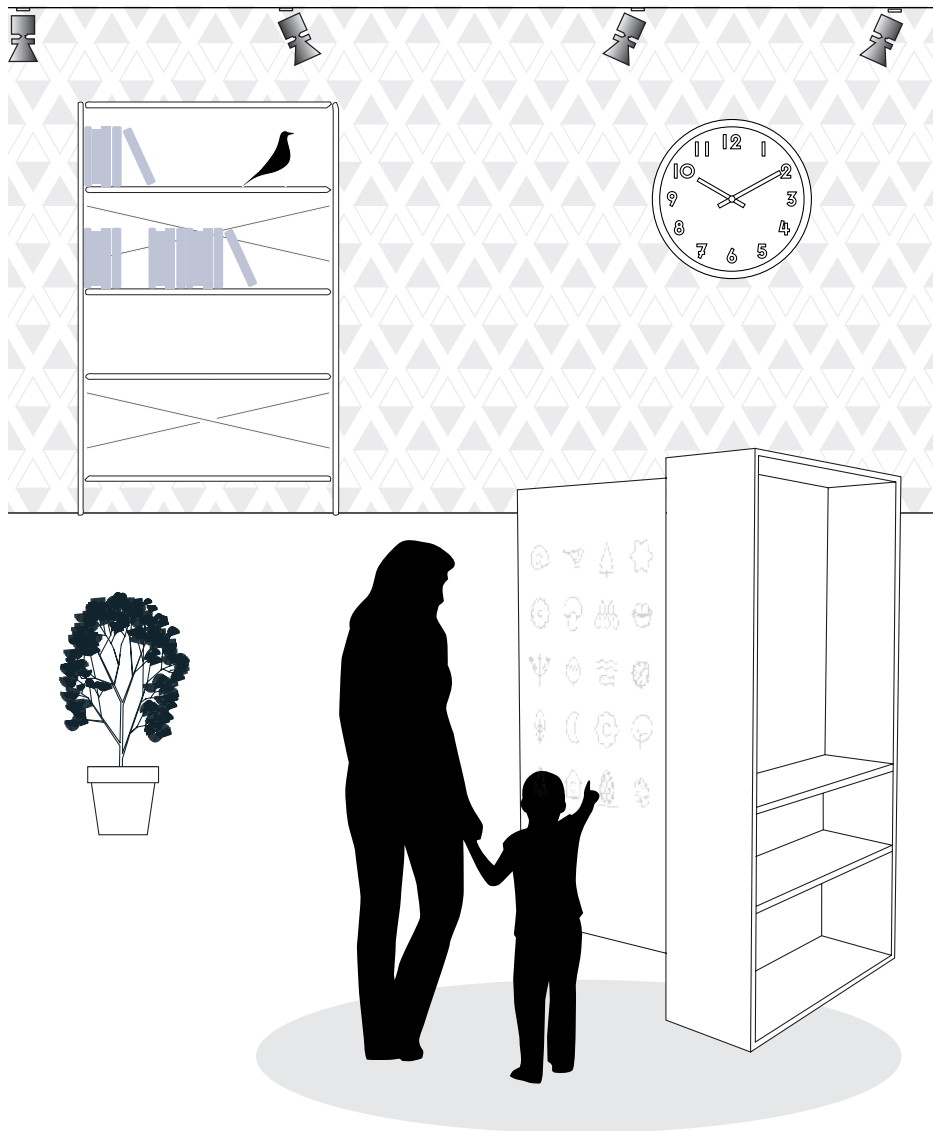



Nom | Borne multiservices Ais

Référence | APAIS

Dimensions | L 150 x P 100 x HT 180 cm

Matériaux | PPSM 19 et 40 mm finition au choix dans la gamme EGGER, chant PVC 2 mm

Caractéristiques | Module en 2 parties, poste informatique assis double face, et module latéral de présentation à plat et en façade.



POSTE ACCUEIL **PINCADA**

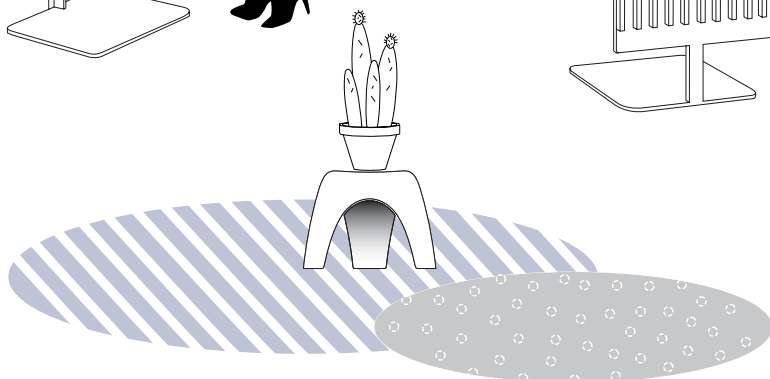
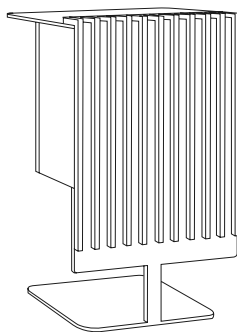
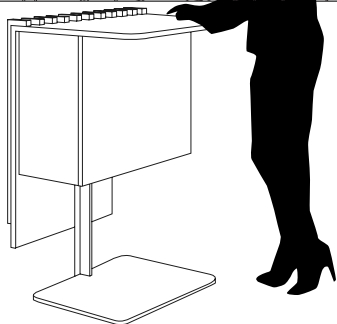
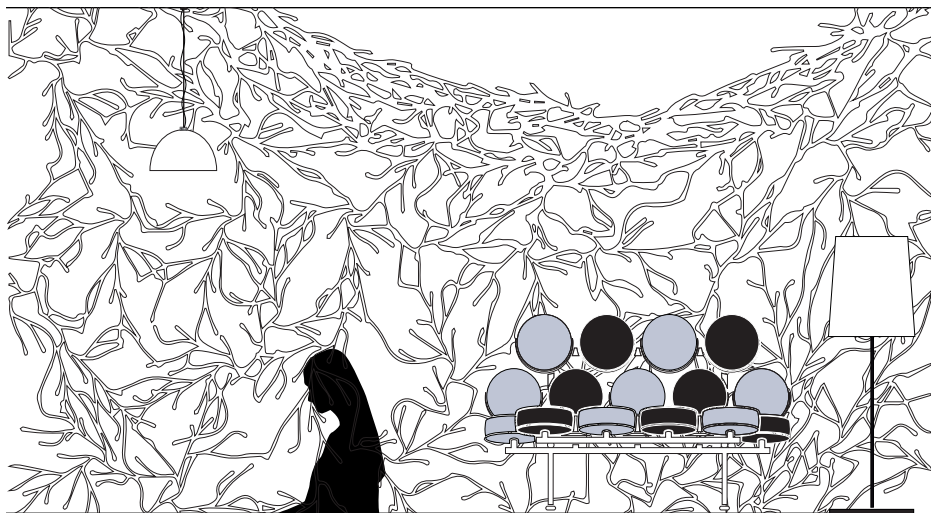

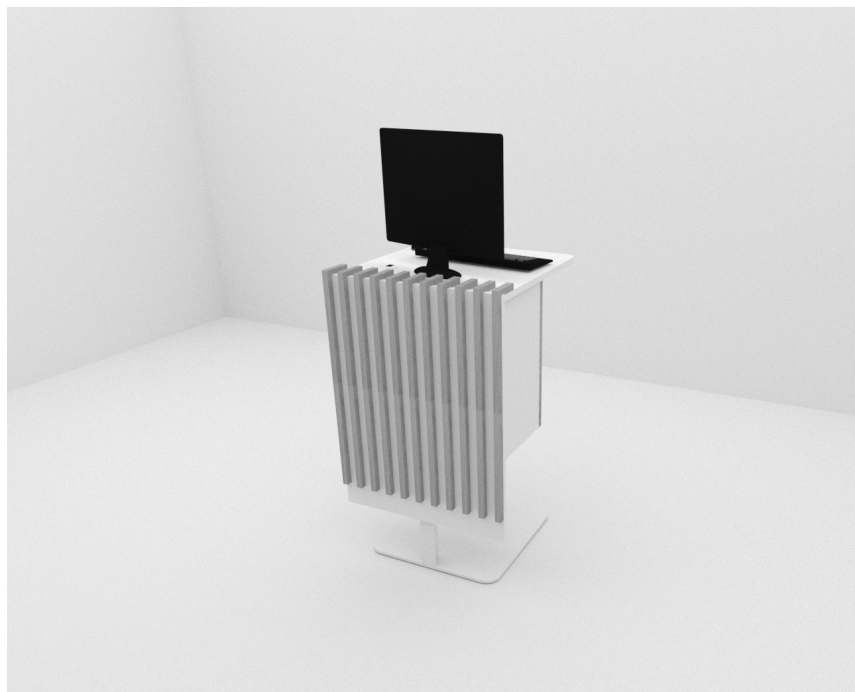

Nom | Poste accueil Pincada

Référence | APPINCADA

Dimensions | L 64 x l 60 x H 102 cm

Matériaux | PPSM 19 mm finition au choix dans la gamme EGGER, chant PVC 2 mm, Acier thermolaqué, contreplaqué bouleau, autres finitions sur demande. Plateau en PPSM 40 mm, chant PVC 2 mm finition EGGER, habillage vertical en lames de contreplaqué bouleau finition mat.

Caractéristiques | Piétement en acier laqué, caisson pour rangement et unité centrale avec porte sur charnière invisible. Niche ouverte pour rangement.

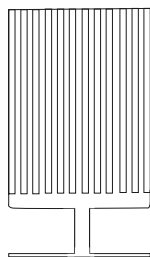

POINT INFORMATION GRATIANOPOLIS

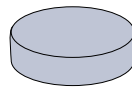
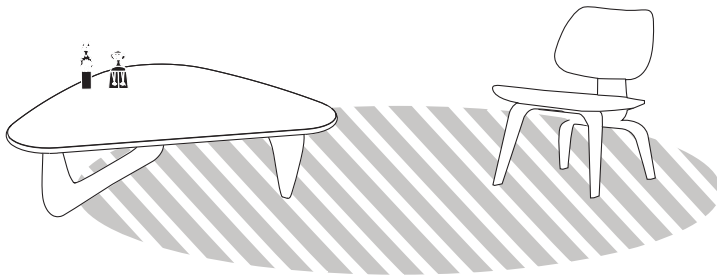
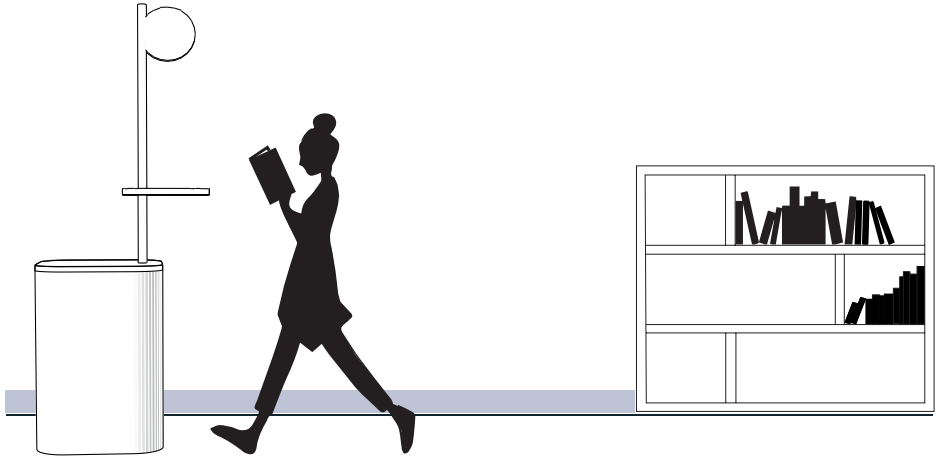



Nom | Point information Gratianopolis

Référence | APGRATIANOPOLIS

Dimensions banque d'accueil | L 67 x P 54 x H 90 cm

Matériaux | Plateau en PPSM stratifié, structure en contreplaqué cintrage stratifié.

Caractéristiques | Point d'information, passe-câbles intégrés, finition sur demande.

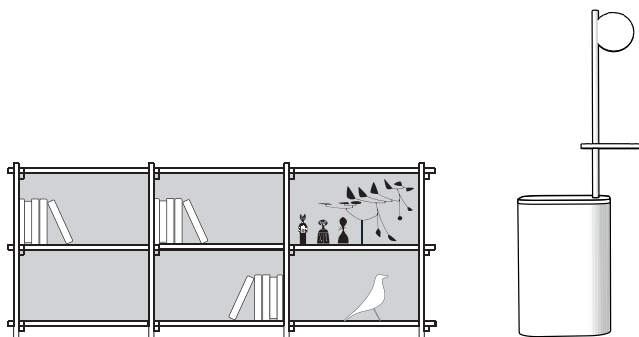

BORNE TIRADOR

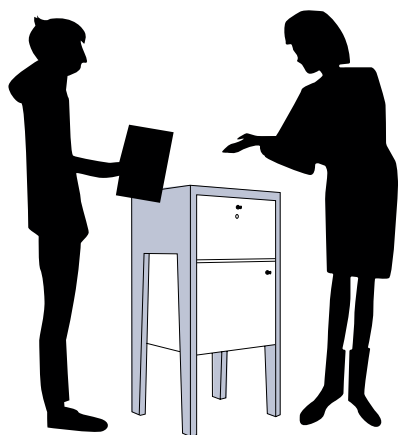
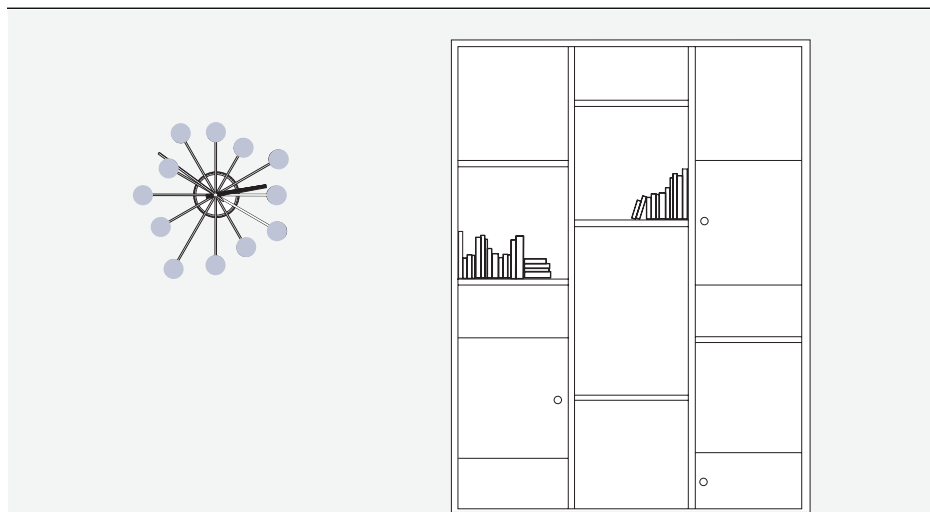



Nom | Borne Tirador

Référence | APTIRADOR

Dimensions | L 60 x P 42 x H 100 cm

Matériaux | PPSM 19 mm finition au choix dans la gamme EGGER, chant PVC 1 mm, Bois massif

Caractéristiques | Structure en chêne massif 40 mm finition vernis mat, caisson et tiroir en PPSM 19 mm chant abs 2 mm même finition au choix, bouton de tirage et fermeture à clé pour le tiroir.



BORNES SONORES FESTIAC

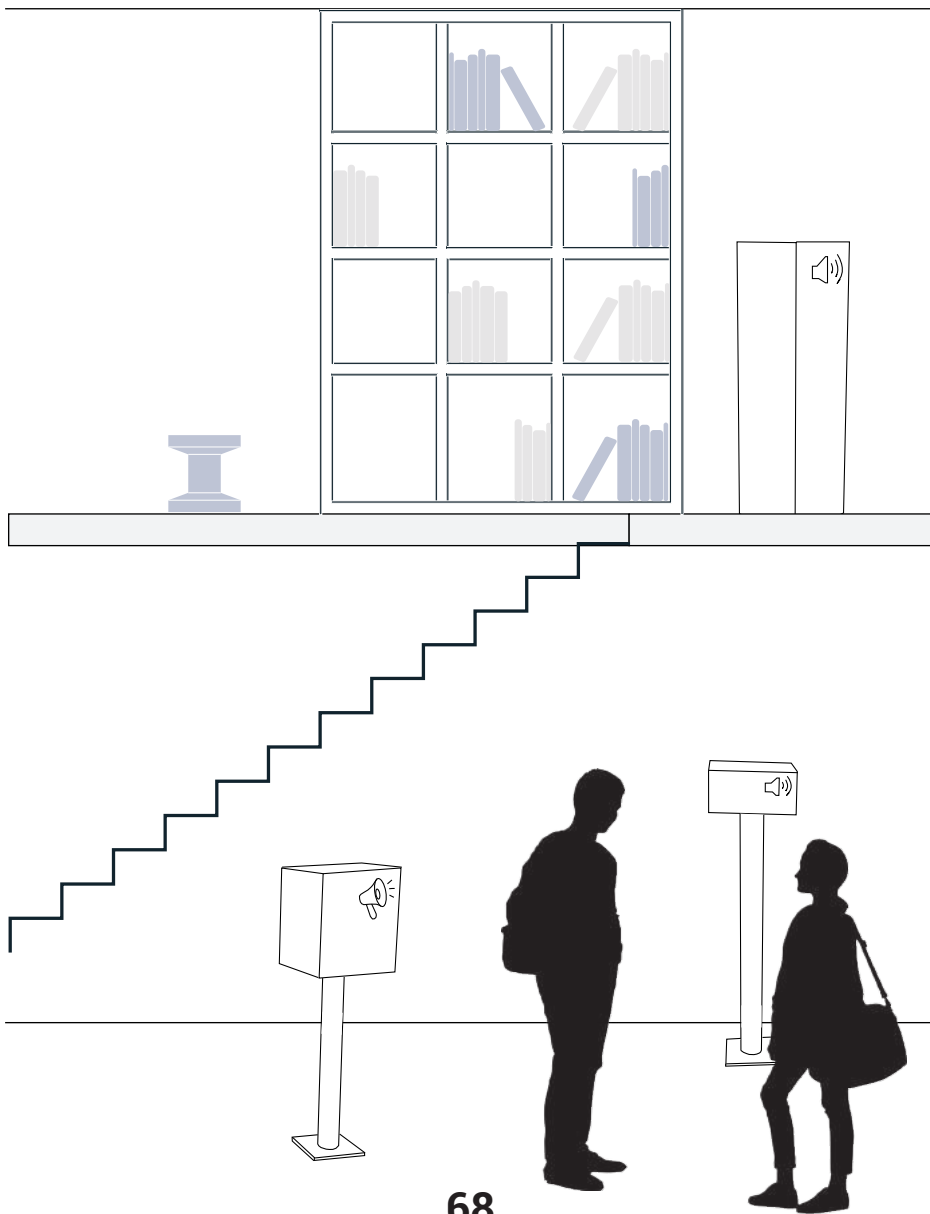

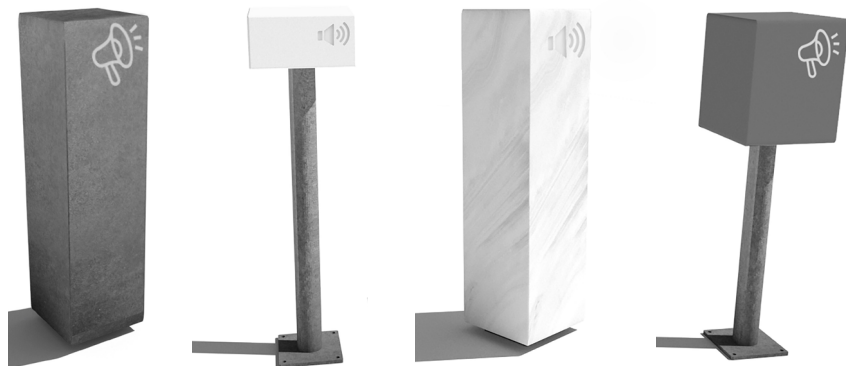

Nom | Bornes sonores Festiac

Référence | APFESTIAC

Dimensions | L 40 x P 40 x H 110 cm

Matériaux | Corian, acier corten, rétroéclairage led et adhésif

Caractéristiques | Éléments interactifs avec intégration d'une lumière et d'un module sonore.

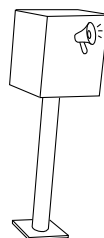
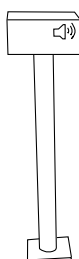

TABLE BETOL





Nom | Table Betol

Référence | APBETOL

Dimensions | L120 x P 80 x H 74 cm

Matériaux | Table plateau en PPSM 19 mm finition au choix, chant ABS 2 mm, piétement en contreplaqué bouleau

Caractéristiques | Usage comme simple table ou bureau

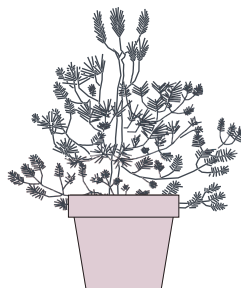
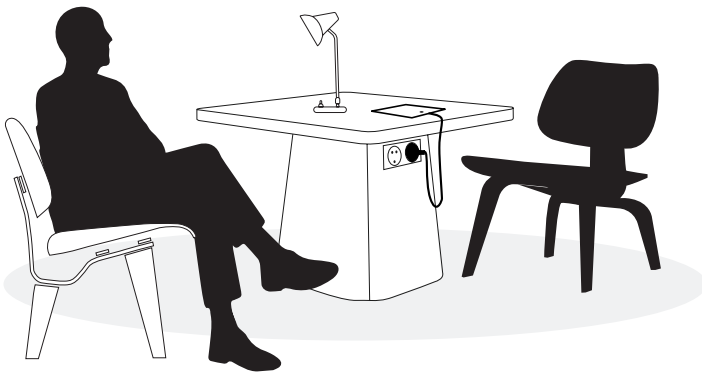
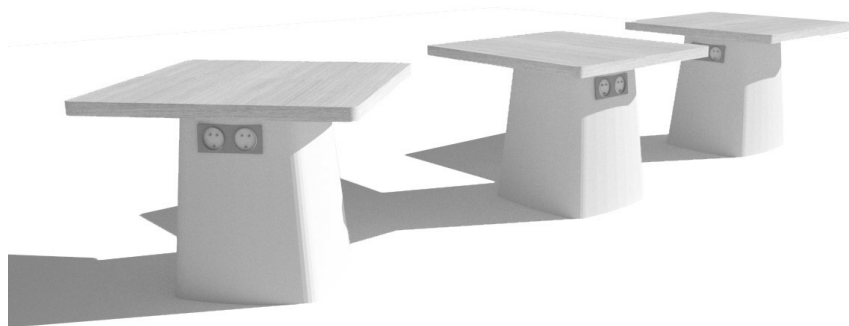

TABLE CONNECTA





Nom | Table connecta

Référence | APCONNECTA

Dimensions | L 60 x P 60 x H 46 cm

Matériaux | Plateau en bois ou en PPSM 40 mm finition au choix, base en Corian postformé.

Caractéristiques | Table connectée, prises électriques.

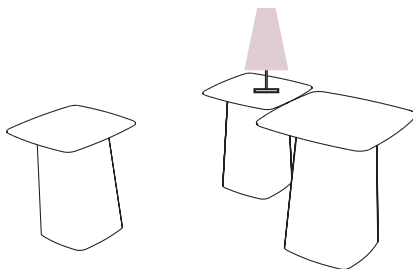
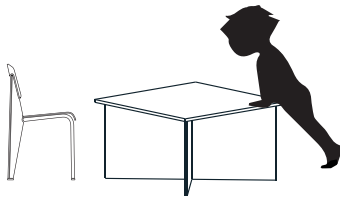
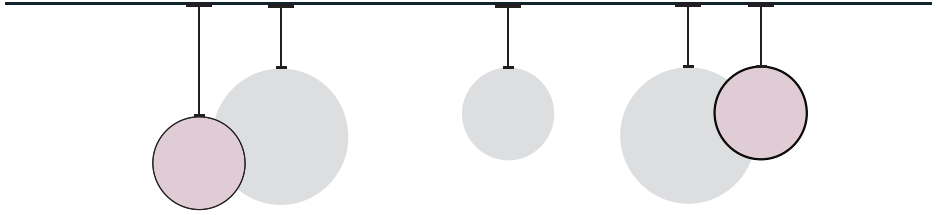

TABLE MAINADÒT





Nom | Table Mainadòt

Référence | APMAINADOT

Dimensions | L 90 x P 90 x H 53 cm

Matériaux | Plateau et piétement en panneaux de particules surfacés mélaminés.

Caractéristiques | Table avec plateau et 4 vérens réglables.

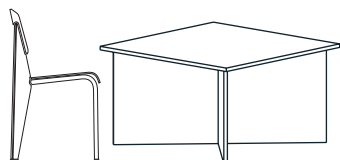
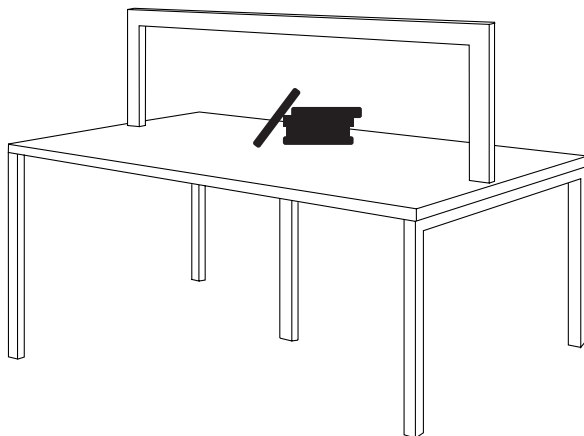

TABLE ARCCA LUTZ





Nom | Table Arcca Lutz

Référence | APARCCALUTZ

Dimensions | L 160 / 200 / 250 x P 120 x H 74 (hauteur plateau) cm

Matériaux | Plateau en mélaminé 38 mm, pied métal

Caractéristiques | Arceaux lumineux en led avec interrupteur.

Autres dimensions sur demande.

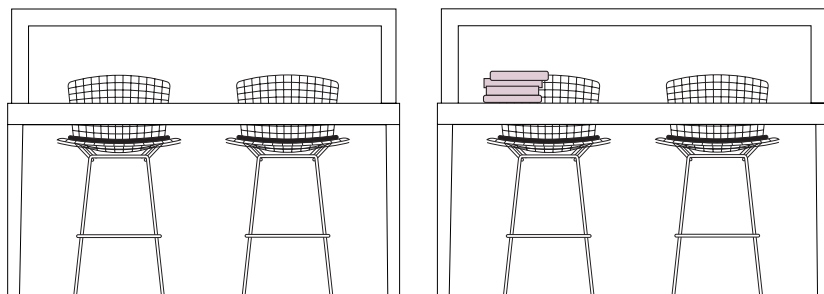
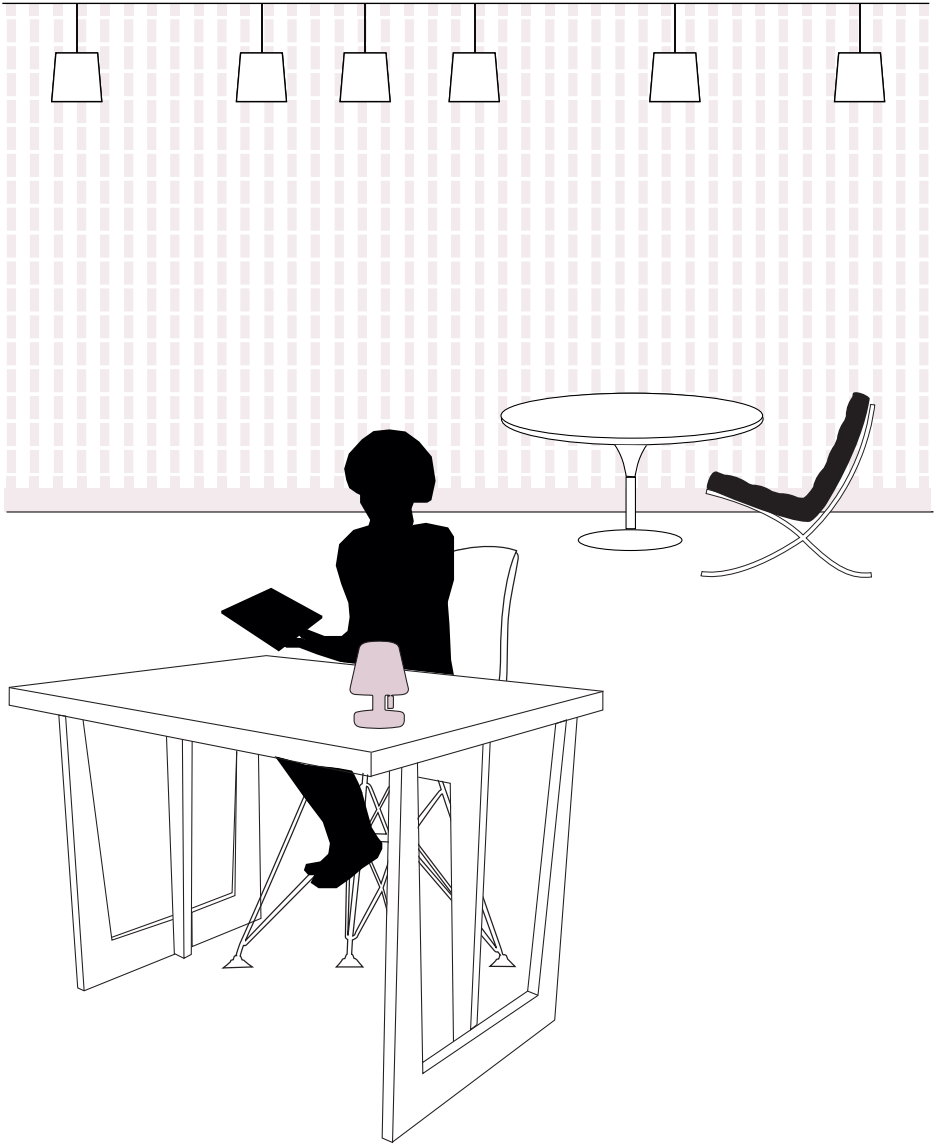

TABLE COSÈS





Nom | Table Cosès

Référence | APTCOSES

Dimensions | L 100 x P 80 x H 74 cm

Matériaux | Epicéa lamellé collé, épicéa 5 plis

Caractéristiques | Usage pour bureau et comptoir, existe également en L 250 x P 50 x H 100 cm

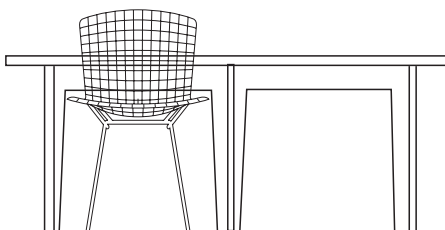
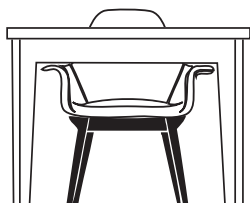

TABOURET COSÈS

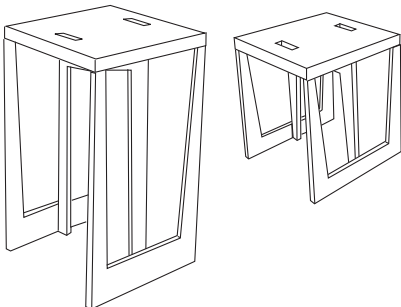

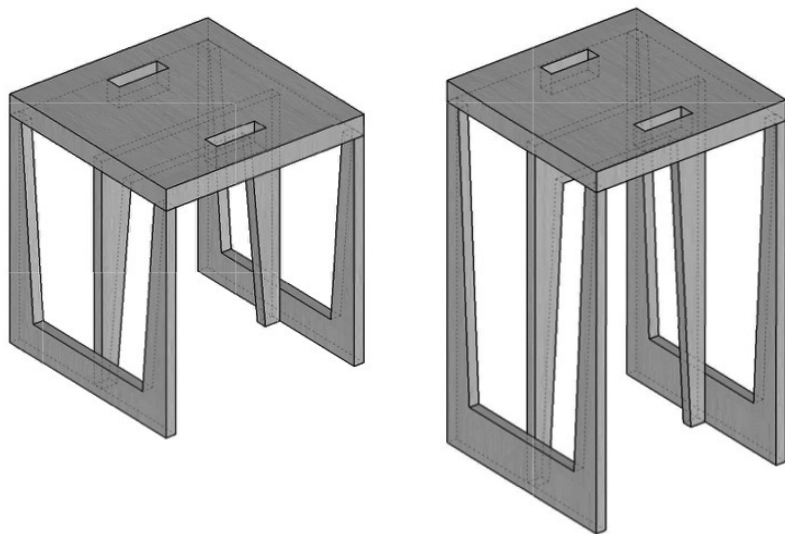

Nom | Tabouret Cosès

Référence | APCHCOSES

Dimensions | L 35 x P 35 x H 66 cm

Matériaux | Épicéa lamellé collé, épicéa 5 plis

Caractéristiques | Tabouret haut et tabouret bas.

Existe également en L 35 x P 35 x H 43,3 cm.

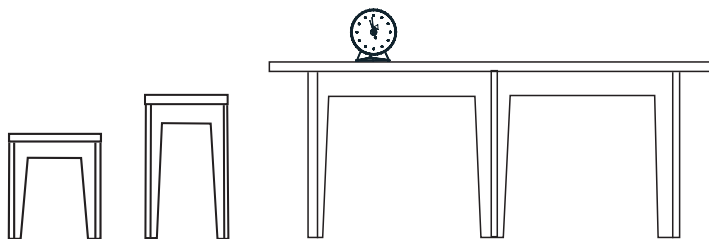

TABOURET COFFRE **ESCABÈLA**



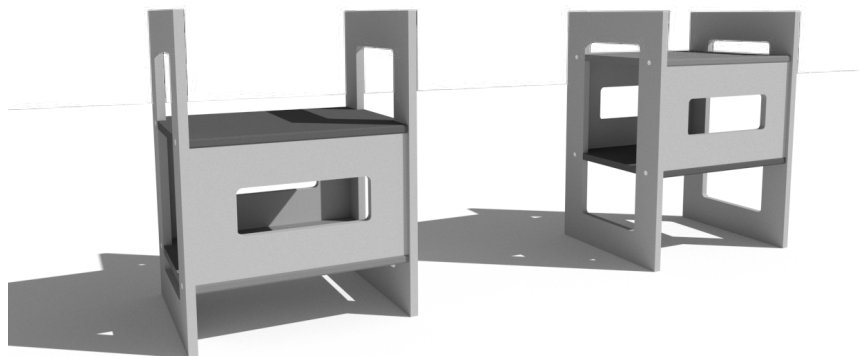

Nom | Tabouret coffre Escabèla

Référence | APESCABELA

Dimensions | L 40 x P 40 x H 46 cm

Matériaux | Épicéa lamellé collé, épicéa 5 plis

Caractéristiques | Chaise réglable (2 hauteurs), intérieur à usage de coffre.



CHAISE CADIÈRETA



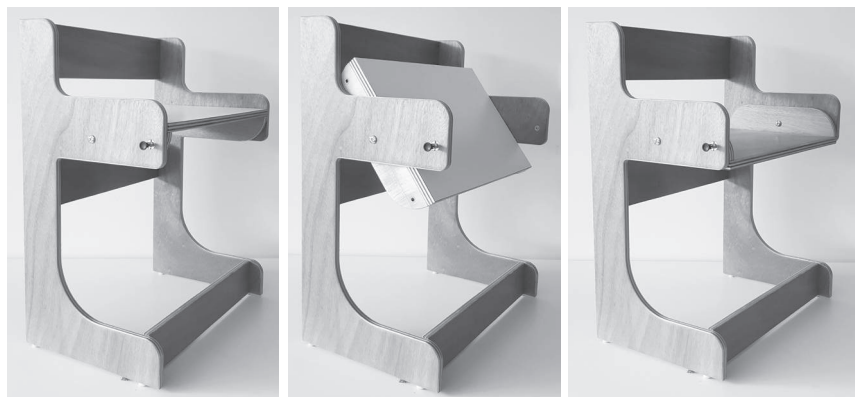

Nom | Chaise Cardièreta

Référence | APCADIERETA

Dimensions | L 48 x P 30 x H 60 cm - Hauteur d'assise : 39/44 cm

Matériaux | Contreplaqué okoumé vernis

Caractéristiques | Chaise modulable, assise sur axe de rotation et boutons de blocage.

Finition spécifique sur demande.



CHAISE PLAJA





Nom | Chaise Plaja

Référence | APPLAJA

Dimensions | Ouverte : 65 x 32 x 40 cm - Pliée : 50 x 32 x 11 cm

Matériaux | PPSM 19 mm finition au choix dans la gamme EGGER, chant PVC 2 mm, Finition spécifique sur devis.

Caractéristiques | Chaise pliante en bois contrelatté finition mat.



BANC ET TABLE GIGOGNE ENCAVALATS

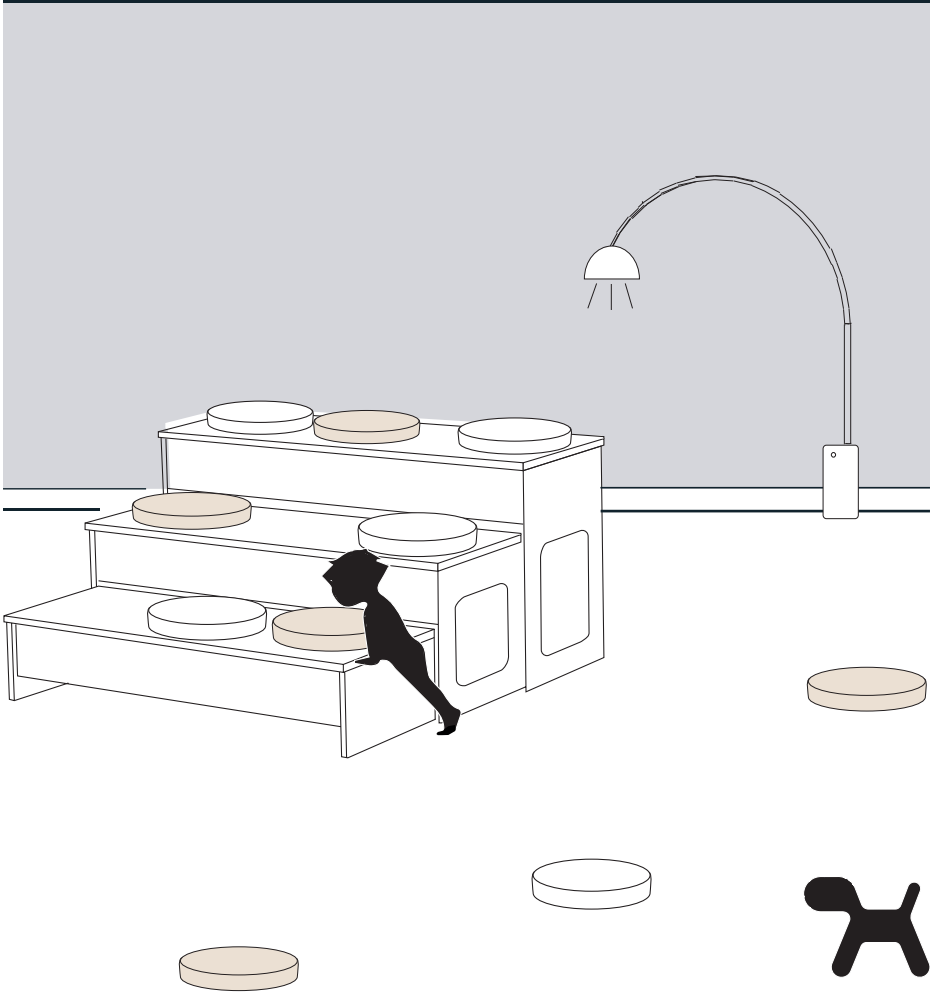



Nom | Banc et table gigogne Encavalats

Référence | APENCAV

Dimensions | L 146 x P 54,3 x H 73 / 52 / 27 cm

Matériaux | Structure en contreplaqué bois, dessus-d'assises stratifiés

Caractéristiques | Banc gigogne 3 étages rétractables en bois, peut servir de table.



TIPÍ

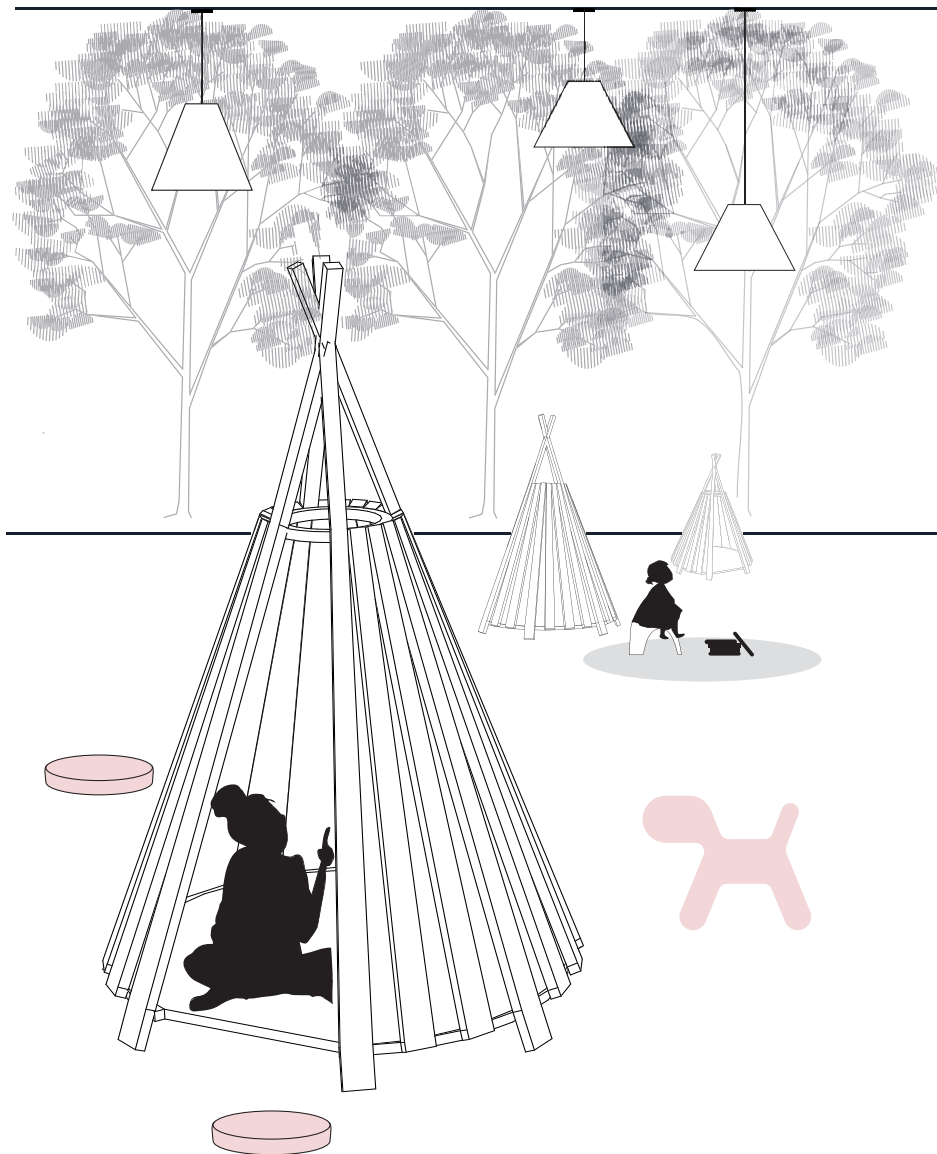

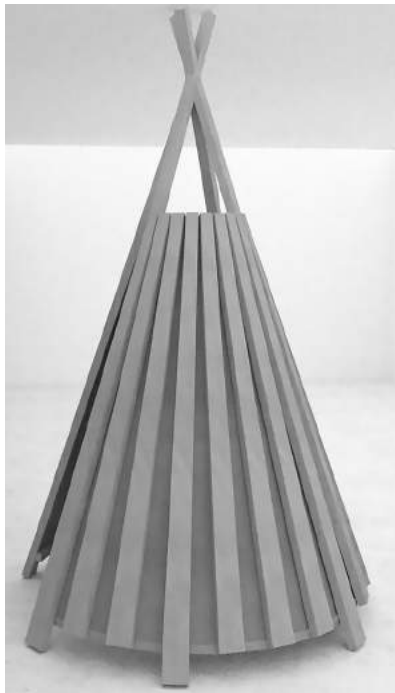

Nom | Tipi

Référence | APTIPI

Dimensions | Ø180 / H 265 cm

Matériaux | Bois contrelatté finition mat, cerclage bois, feutre acoustique.
Plancher en panneau bois contrelatté finition mat.

Caractéristiques | Tipi en bois. Fixation sol/plafond ou autoportant.



CABANE ENFANT **GÀBIA**

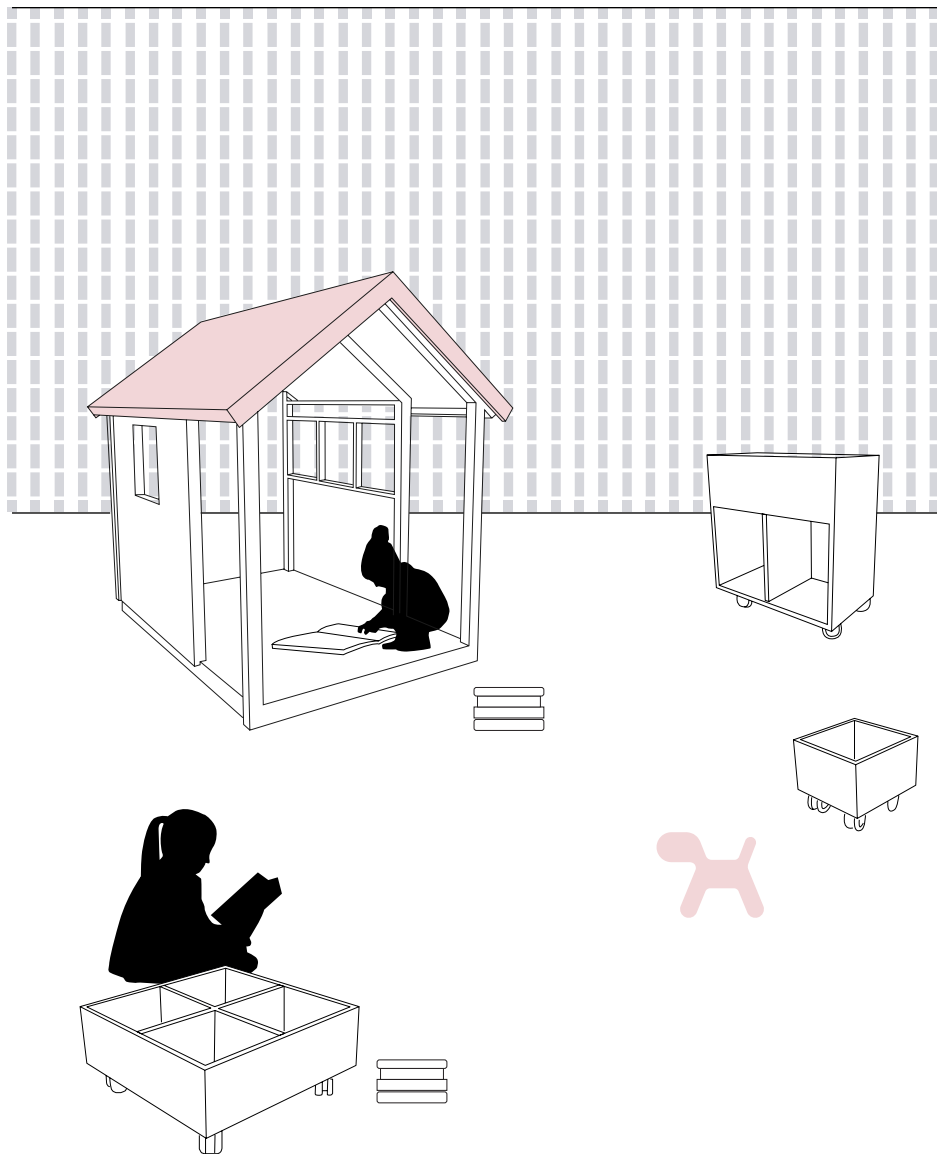



Nom | Cabane enfant Gàbia

Référence | APGABIA

Dimensions | Cabane 1 : L 157 cm x P 225 x H 222 cm

Cabane 2 : L 280 cm x P 295 cm x H 195 (max) 118 (min)

Matériaux | Bois massif, finition sur demande

Caractéristiques | Module autonome en bois, finition vernis.

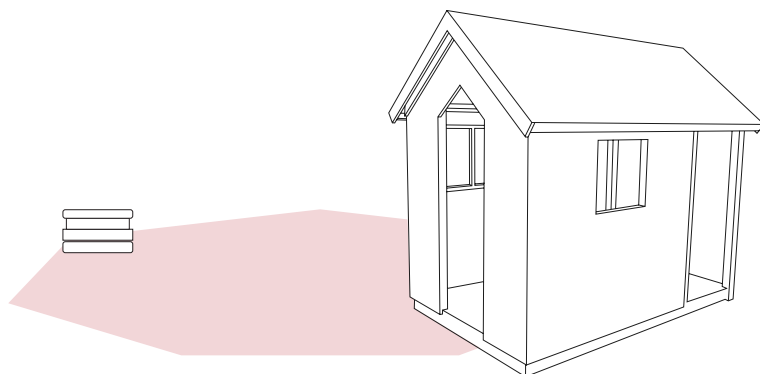

NEF ENFANT MAINAT

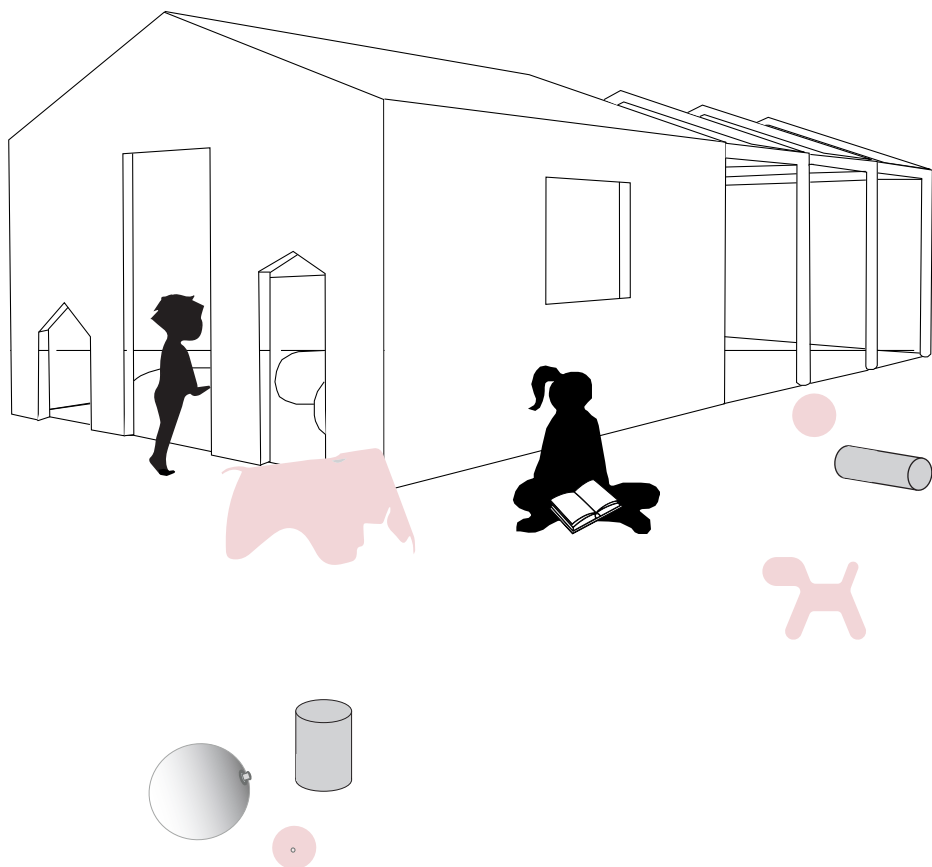



Nom | Nef enfant Mainat

Référence | APMMAINAT

Dimensions | L 950 x P 414 x H 300 cm

Matériaux | Bois massif, finition sur demande

Caractéristiques | Module autonome en bois, finition vernis.



NEF ADULTE **NAU**

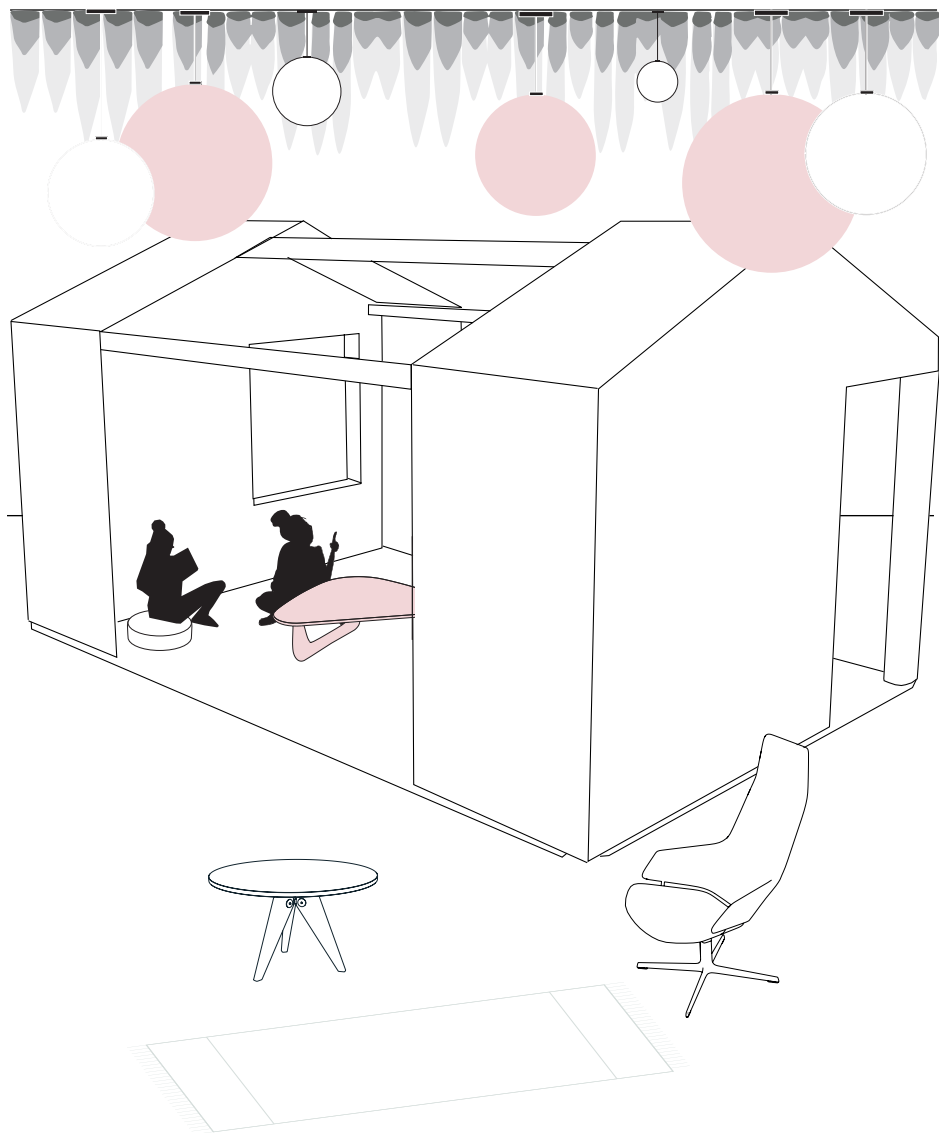

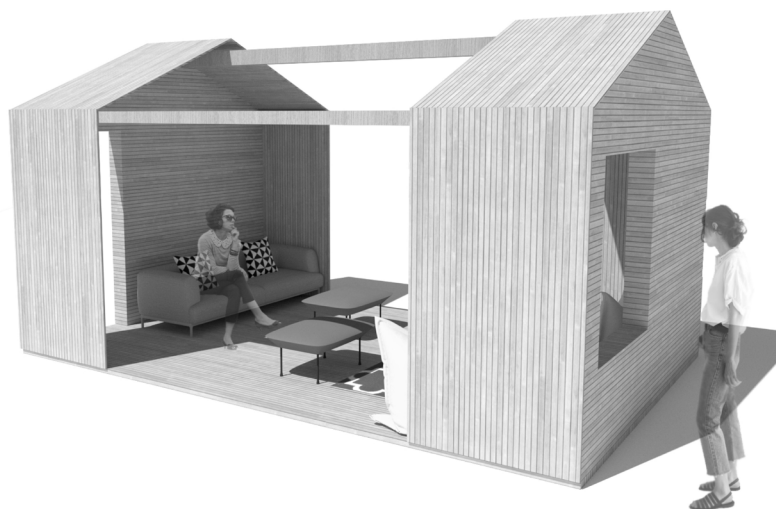

Nom | Nef adulte Nau

Référence | APNAU

Dimensions | L 552 x P 354 x H 300 cm

Matériaux | Bois massif, finition sur demande

Caractéristiques | Module autonome en bois, finition vernis.

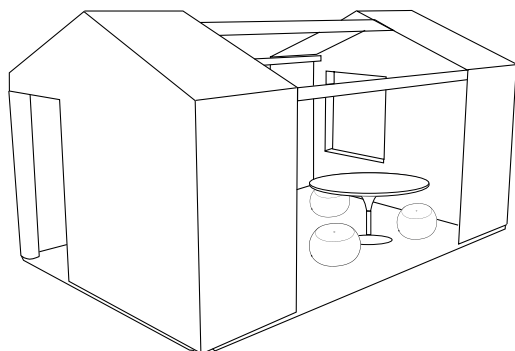

MEZZANINE LACA





Nom | Mezzanine Laca

Référence | APLACA

Dimensions | L 227,4 x P 251,3 x H 350 cm

Matériaux | Bois massif, finition sur demande

Caractéristiques | Structure en hauteur en bois massif, vernis, garde-corps et escalier même finition.

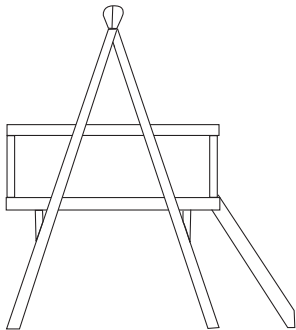
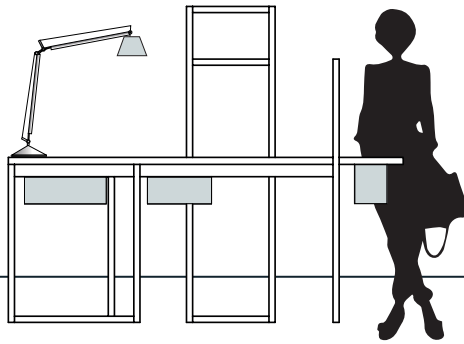
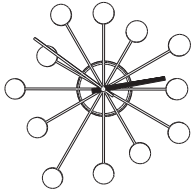

TABLE DE PRÉSENTATION **VERSA**





Nom | Table de présentation Versa

Référence | APVERSA

Dimensions | L 225 x P 93 x H 94 cm / Dimensions à la demande

Matériaux | Contreplaqué hêtre, chêne et corian, linoléum, plateau inférieur PPSM

Caractéristiques | Modules de présentation et couvercles amovibles pour rangements multifonctions (CD, DVD, BD, tablettes numériques, mangas...)

Aide à la création Boislim, design en partenariat avec le lycée Raymond Loewy

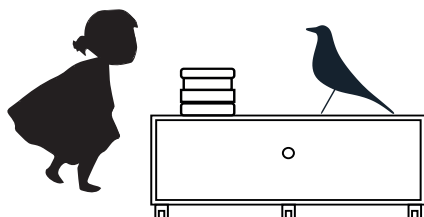

MEUBLE D'EXPOSITION **ILLÒT**

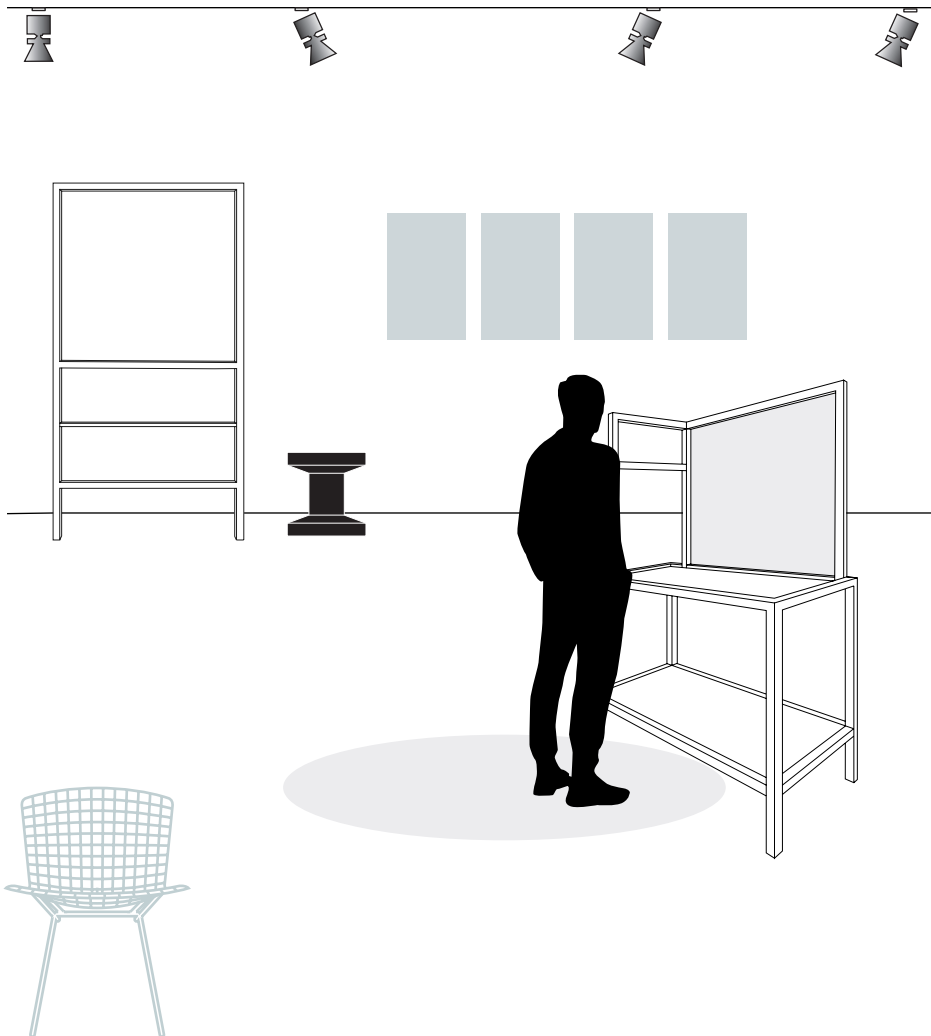



Nom | Meuble d'exposition Illôt

Référence | APILLOT

Dimensions | L 115 x P 55 x H 177 cm

Matériaux | Structure en contreplaqué bouleau

Caractéristiques | Présentoir multifonction, une surface amovible aimantée en recto et neutre en verso, deux étages d'exposition, et deux parties réservées aux accrochages.

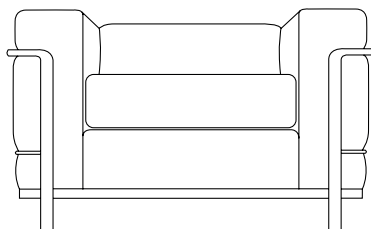
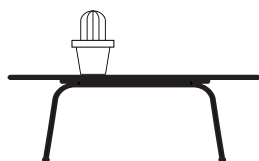

PANNEAU D'EXPOSITION **PANÈL** ET **PANÈL TEMATIC**

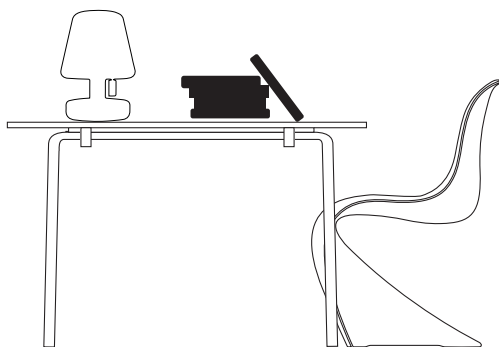



Nom | Panneau d'exposition Panèl et Panèl Tematic

Référence | APPANEL / APTEMA

Dimensions | L 107,5 x P 3,5 x H 210 cm / L 80,2 x P 3,7 x H 210 cm

Matériaux | Structure en contreplaqué bouleau

Caractéristiques | Panneau d'exposition avec tableau à feutre aimanté et présentoir à thématique multimédia : livre, photographie, cd, dvd, etc. Compartiments à minces rebords de P 1,7 x H 33 cm

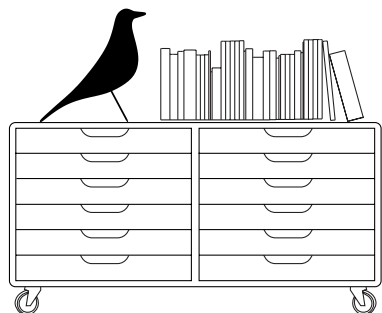

MODULE D'EXPOSITION ZAJ

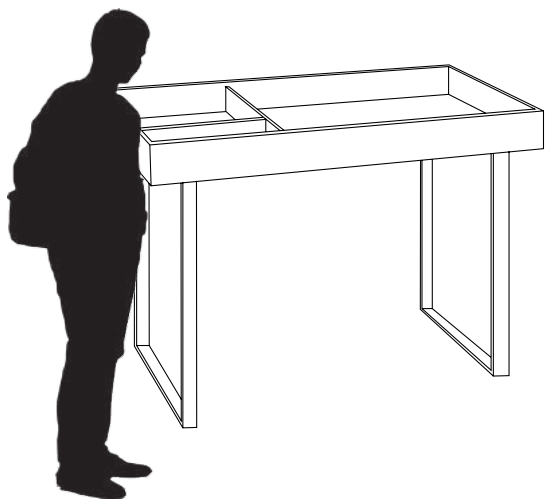
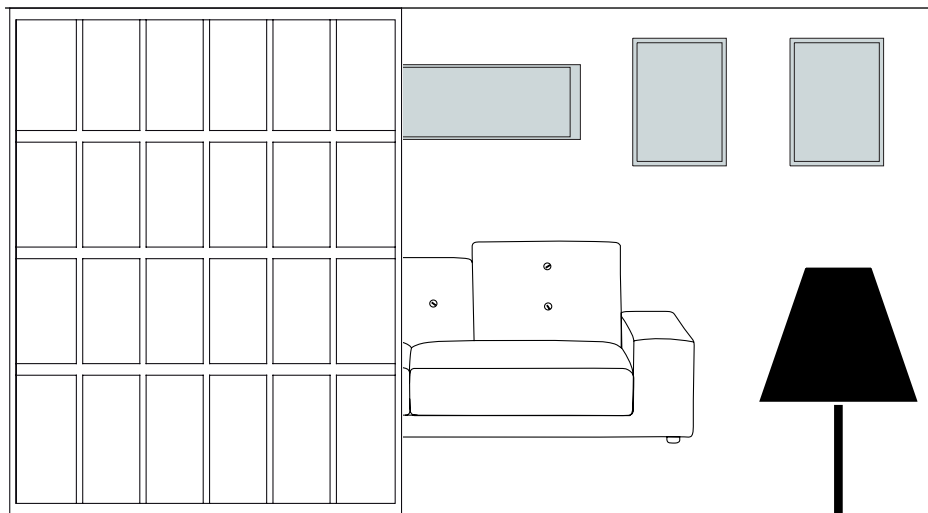



Nom | Module d'exposition Zaj

Référence | APZAJ

Dimensions | L 120 x P 60 x H 90 cm

Matériaux | Structure en contreplaqué bouleau

Caractéristiques | Existe en d'autres dimensions, dessus en verre en option.

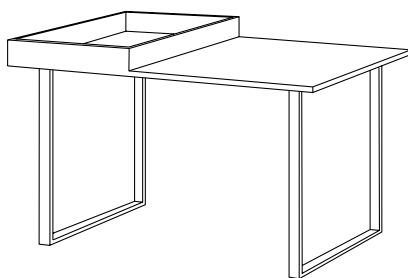
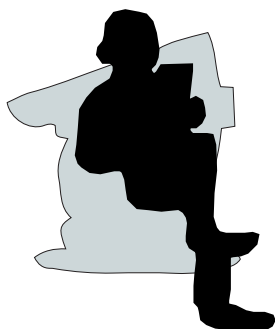

TABLETTE DE PRÉSENTATION **TAULETA**



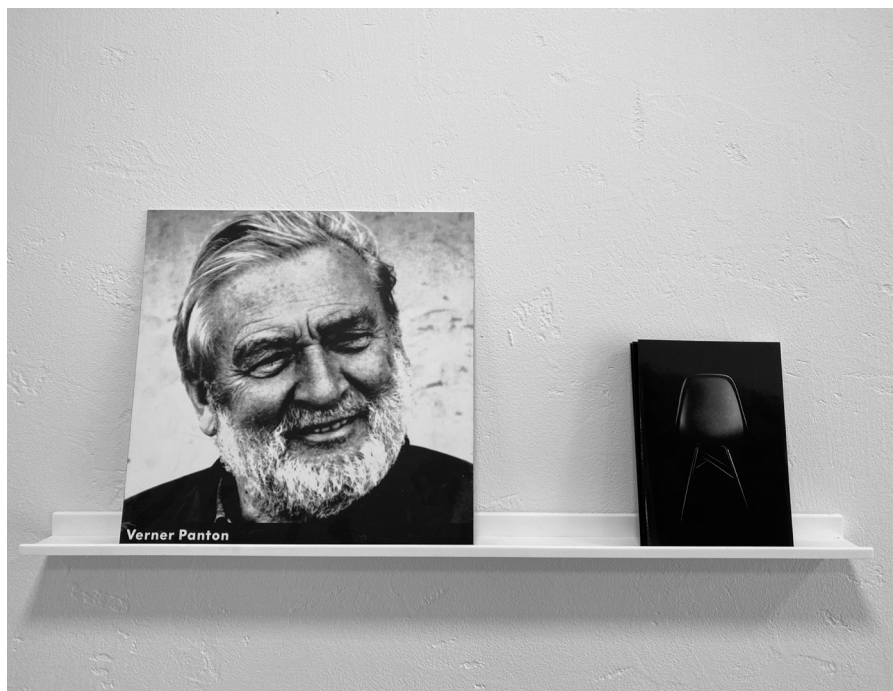

Nom | Tablette de présentation Tauleta

Référence | APTAULETA_60 / 90 / 120 / 150

Dimensions | L 60 / 90 / 120 / 150 x P 6,5 (profondeur utile 5,5) x H 3 cm

Matériaux | Corian matériau composite constitué de charges minérales et résine acrylique épaisseur 4 mm

Caractéristiques | Tablette de présentation munie de perçages permettant une fixation murale. Bord 1 cm.

Finition coloris standard blanc, autres couleurs sur demande.

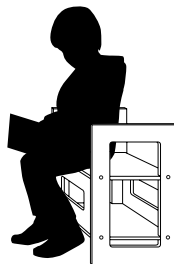

COMPTOIR COSÈS

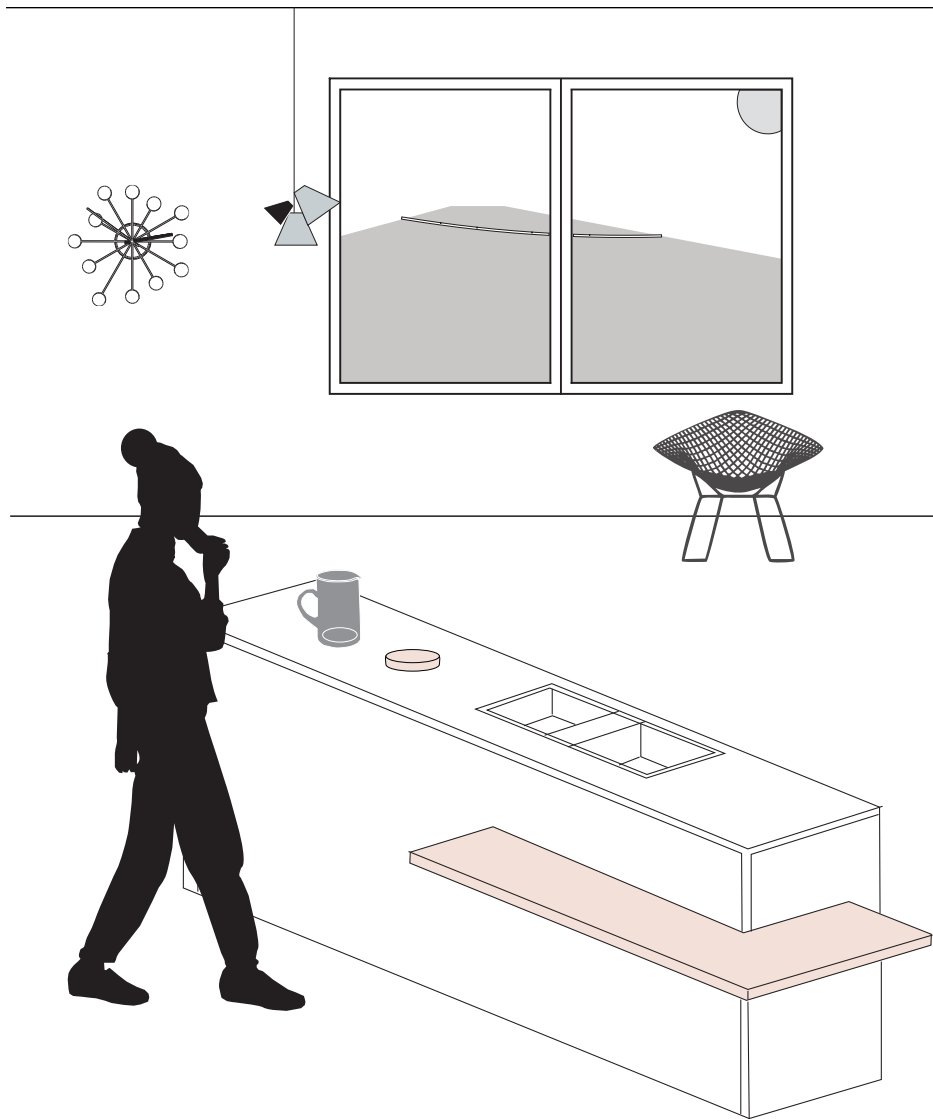



Nom | Comptoir Cosès

Référence | APCPTCOSES

Dimensions | Ensemble : L 365,6 x P 104,8 x H 105,2 cm

Matériaux | Épicéa lamellé collé, épicéa 5 plis épaisseur 42 mm

Caractéristiques | Évier inox et robinet col de cygne compris.

Branchements et électroménagers non compris. Dimensions données à titre indicatif, variations possibles suivant projet.

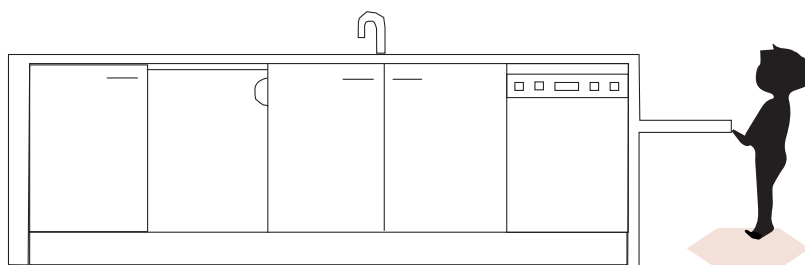

RESTO-MOBILE QUIÒSC

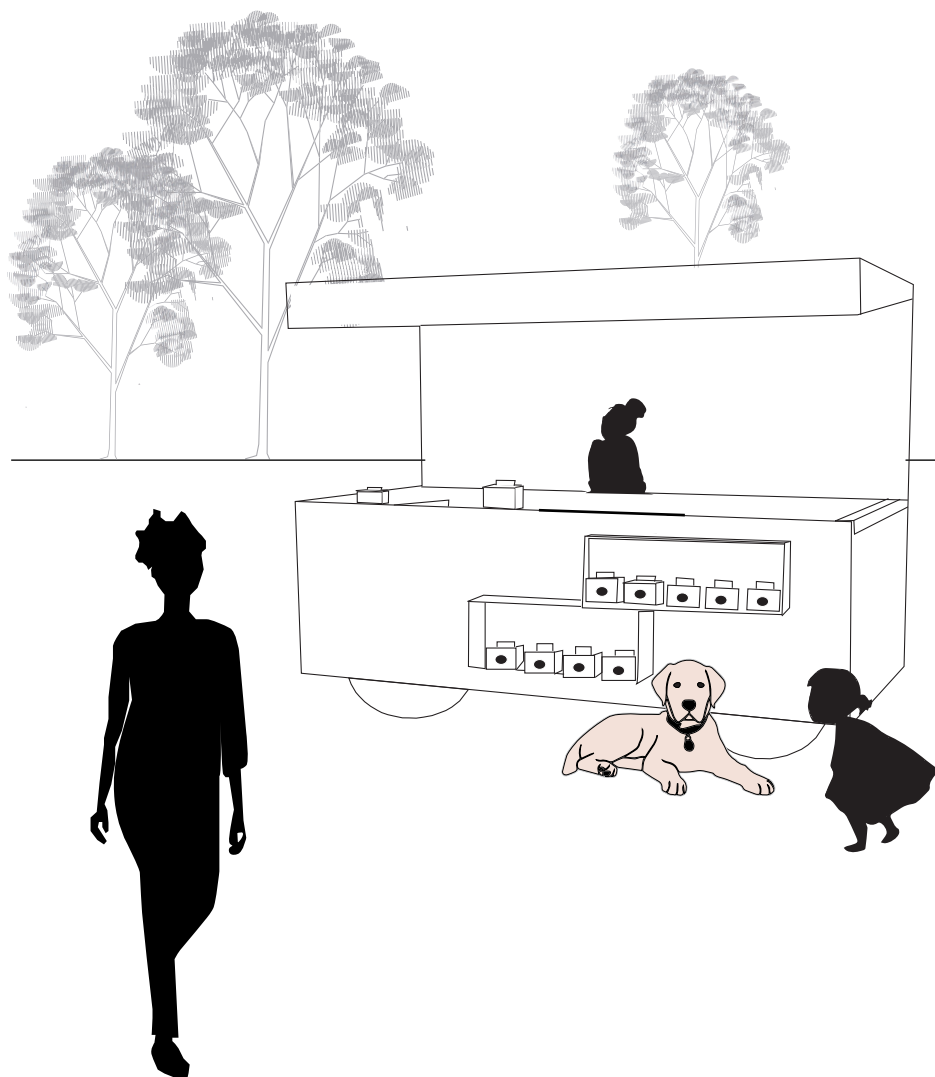

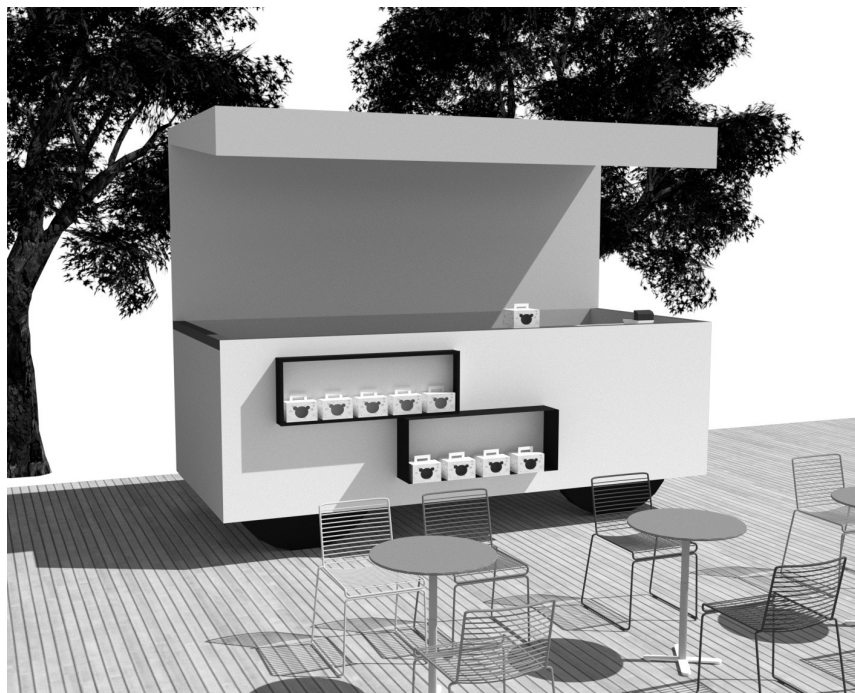

Nom | Resto-mobile Quiòsc

Référence | APQUIOSC

Dimensions | L 386 x P 172 x H 300 cm

Matériaux | Corian, acier, inox, stratifié compact suivant spécificité du projet

Caractéristiques | Élément mobile multi-matériaux et multi-fonctions.

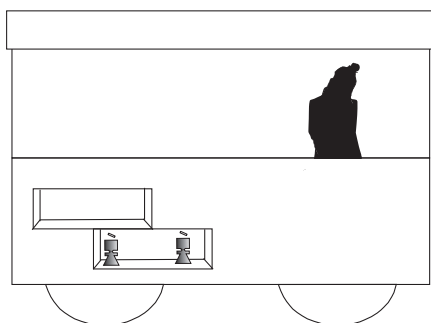

NUANCIER MÉLAMINÉ

TEINTES NEUTRES :



EGGER
Blanc Kaolin
W980 ST2



EGGER
Bouleau de
Mainau
H1733 ST9



EGGER
Chêne Corbridge
naturel
H3395 ST12



EGGER
Gris Brume
U775 ST9

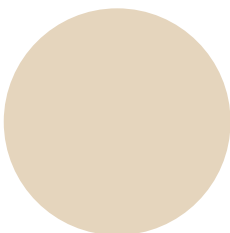

EGGER
Beige Rosé
U156 ST9



EGGER
Noyer Lincoln
H1714 ST19

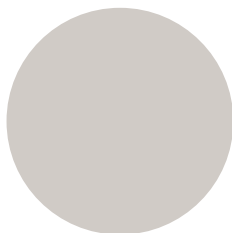

EGGER
Gris Arctique
U788 ST9

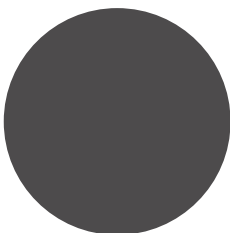

EGGER
Gris Ombre
U963 ST9

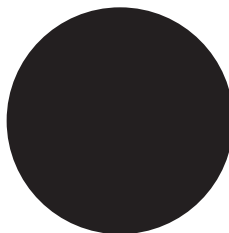

EGGER
Noir
U999 ST2

TEINTES COLORÉES :

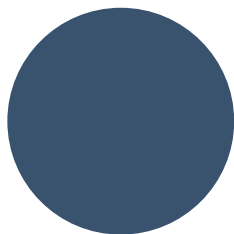

EGGER
Bleu cosmique
U504 ST9

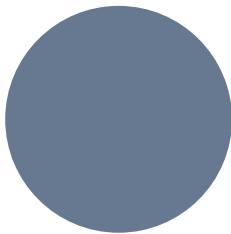

EGGER
Bleu Fumé *
U507 ST9

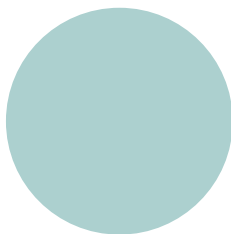

EGGER
Bleu Glacier *
U500 ST9

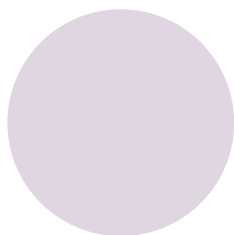

EGGER
Soie mauve *
U400 ST9

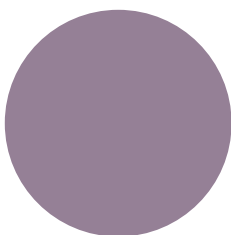

EGGER
Lilas *
U420 ST9

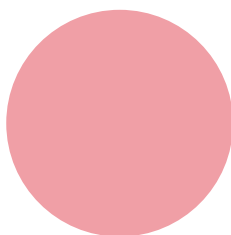

EGGER
Rose flamingo *
U363 ST9

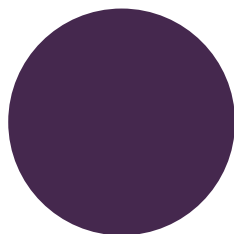

EGGER
Violet foncé *
U414 ST9

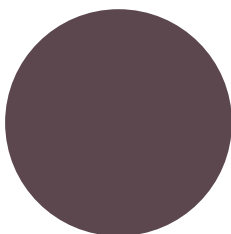

EGGER
Violet aubergine *
U330 ST9

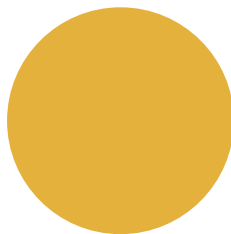

EGGER
Jaune curry
U163 ST9

* Disponible avec délai

TEINTES COLORÉES :

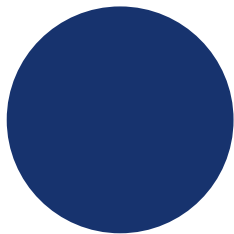

EGGER
Bleu outremer
U560 ST9

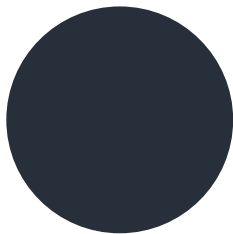

EGGER
Bleu indigo
U599 ST9

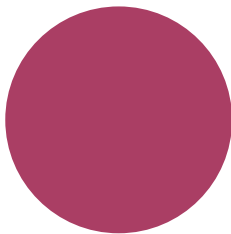

EGGER
Rose fuchsia
U337 ST9

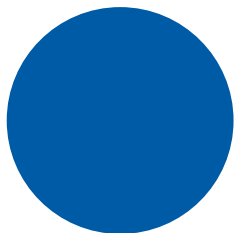

EGGER
Bleu de Delft
U525 ST9

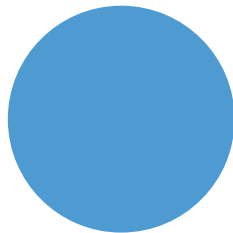

EGGER
Bleu de France
U515 ST9

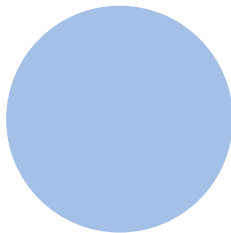

EGGER
Bleu horizon
U522 ST9

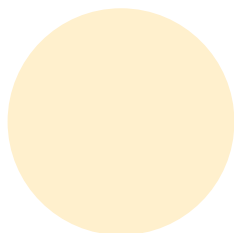

EGGER
Jaune vanille *
U108 ST9

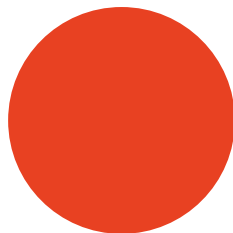

EGGER
Rouge lipstick
U328 ST9

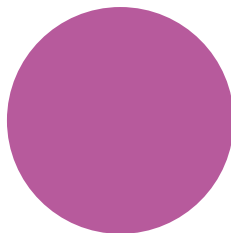

EGGER
Violine *
U404 ST9

* Disponible avec délai

NUANCIER MÉTAL

TEINTES NEUTRES & COULEURS

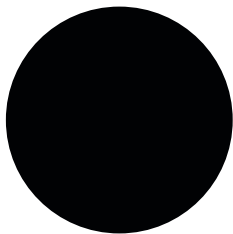

RAL
Noir foncé
9005



RAL
Blanc pur
9010

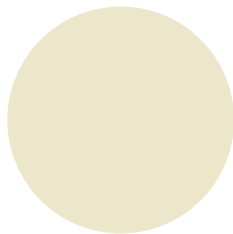

RAL
Blanc perlé
1013

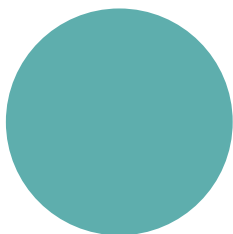

RAL
Turquoise pastel
6034

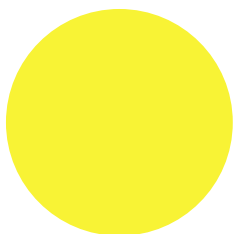

RAL
Jaune soufre
1016

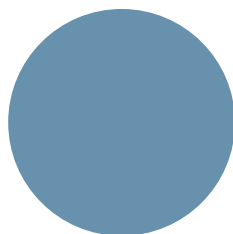

RAL
Bleu pastel
5024

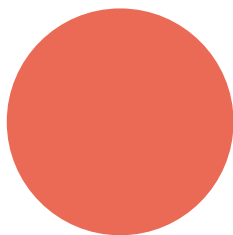

RAL
Rouge saumon
3022

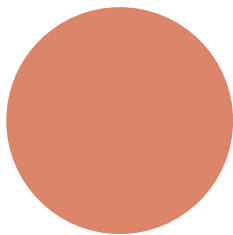

RAL
Rouge beige
3012

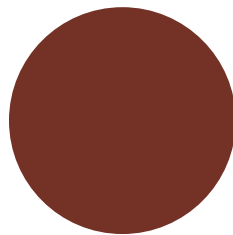

RAL
Brun rouge
8012

PERSPECTIVE **LES ATELIERS**





Index des éditions

BACS

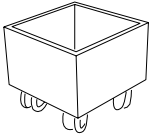

Nom | Bac 1 case
Référence | APB1
Dimensions bac | L 33,3 x P 32,9 x H 29,5 cm
Pages 10-11

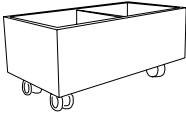

Nom | Bac 2 cases
Référence | APB2
Dimensions | L 64,3 x P 33,3 x H 29,5 cm
Pages 12-13

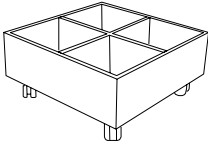

Nom | Bac 4 cases, 1 niveau
Référence | APB4
Dimensions | L 64,3 x P 64,3 x H 29,5 cm
Pages 14-15

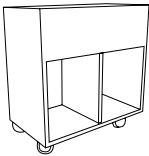

Nom | Bac 4 cases, 2 niveaux
Référence | APH4
Dimensions | L 64,3 x P 33,3 x H 66,1 cm
Pages 16-17

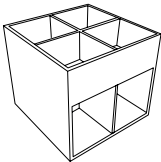

Nom | Bac 8 cases, 2 niveaux
Référence | APH8
Dimensions | L 64,3 x P 64,3 x H 66,1 cm
Pages 18-19

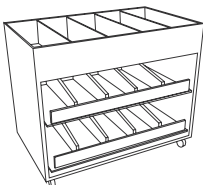

Nom | Meuble CD DVD
Référence | APDVD
Dimensions | L 100,4 x P 60,4 x H 82,7 cm
Pages 20-21

TOURS

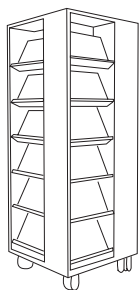

Nom | Tour de présentation
Référence | APTOPR
Dimensions | L 60,4 x P 60,4 x H 160 cm
Pages 22-23

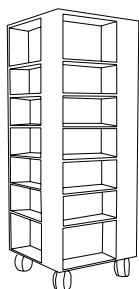

Nom | Tour à mangas
Référence | APTOM
Dimensions | L 60,4 x P 60,4 x H 160 cm
Pages 24-25

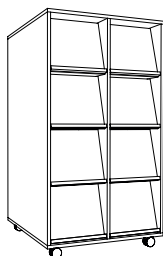

Nom | Tour à périodiques
Référence | APTOP8 / 12 / 16
Dimensions | L 78,7 x P 78,7 x H 79,2 cm (8 cases) /
112 cm (12 cases) / 144,6 cm (16 cases)
Pages 26-27

MOBILIER DE PRÉSENTATION

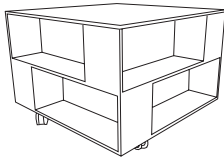

Nom | Table de présentation
Référence | APTAPR
Dimensions | L 80,4 x P 80,4 x H 84,9 cm
Pages 28-29

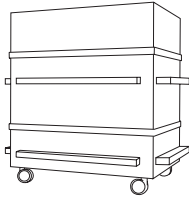

Nom | Table de présentation Cabecèr
Référence | APTAPRE
Dimensions | L 70 x P 70 x H 86 cm
Pages 30-31

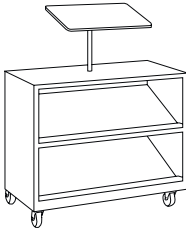

Nom | Meuble de présentation Venturi
Référence | APVENTURI1 / APVENTURI2
Dimensions | L 90 x P 90 x H 77 cm le module
Pages 32-33

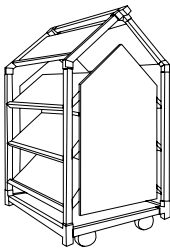

Nom | Présentoir Ostalon
Référence | APOSTALON
Dimensions | L 92,3 x P 67,1 x H 153,2 cm
Structure enveloppante : L 105 x P 67,1 x H 153,2 cm
Pages 34-35

RANGEMENTS ET RAYONNAGES

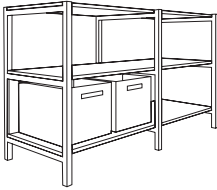

Nom | Meuble Archa

Référence | APARCHA

Dimensions | L 140 x P 50 x H 85,5 cm

*Créé en collaboration avec le cabinet d'architecture
KING KONG de Bordeaux.*

Pages 36-37

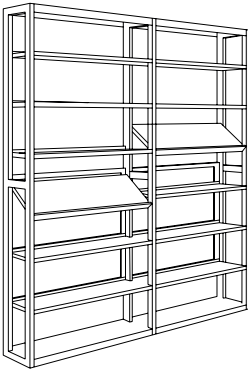

Nom | Fusta & Atr 87

Référence | APFUSTA / APATR87

Dimensions | Rayonnages simple face de H 120 à H 180 cm

Rayonnages double face de H 120 à H 150 cm mobile ou
H 180 cm fixe

Pages 38-41



CHARIOTS

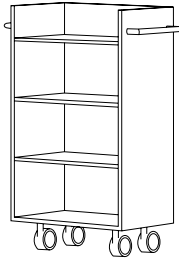

Nom | Chariot Carret

Référence | APCARSF / APCARDF

Dimensions | Simple face : L 57,8 x P 32 x H 104,5 cm

Double face : L 57,8 x P 62 x H 105,5 cm

Pages 42-43

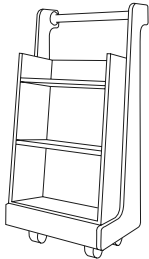

Nom | Chariot Diablòt

Référence | APDIASF / APDIADF

Dimensions | Simple face : L 61,4 x P 71,2 x H 101,5 cm

Double face : L 61,4 x P 83,1 x H 101,5 cm

Pages 44-45

MOBILIER MULTIMÉDIA

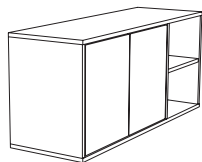

Nom | Meuble Télévision
Référence | APTV
Dimensions | L 120 x P 40 x H 54,5 cm
Pages 46-47

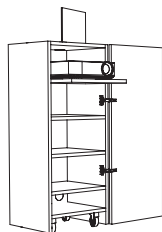

Nom | Meuble Vidéo-projecteur
Référence | APVP
Dimensions | L 45 x P 40 x H 110 cm
Pages 48-49

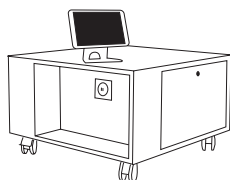

Nom | Table à liseuses
Référence | APLIS
Dimensions | L 70,4 x P 70,4 x H 42,5 cm
Pages 50-51

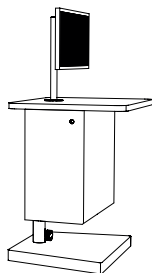

Nom | Meuble Opac
Référence | APCIF
Dimensions | L 60 x P 55 x H 106,6 cm
PMR : L 60 x P 55 x H 73 cm
Pages 52-53

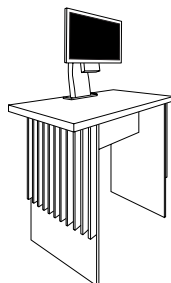

Nom | Meuble Automate
Référence | APAUTO
Dimensions | L 96,4 x P 56,9 x H 90 cm
PMR : L 96,4 x P 56,9 x H 72 cm
Pages 54-55

ACCUEILS ET POINTS D'INFORMATION

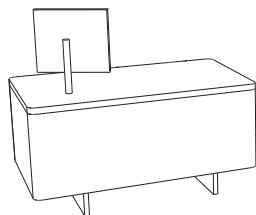

Nom | Banque Acuèlhi
Référence | APACUELHI / APACUELHIPMR
Dimensions | L 150 x P 80 x H 75 cm
PMR : L 150 x P 90 x H 75 cm
Pages 56-57

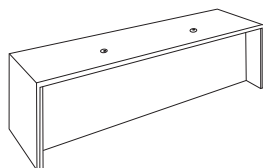

Nom | Banque d'accueil Cosès
Référence | APCOSES
Dimensions | L 250 x P 92 x H 74 cm
Dimensions à la demande
Pages 58-59

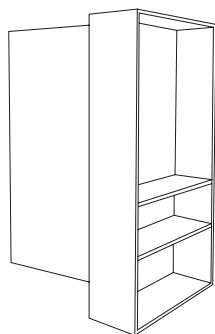

Nom | Borne multiservices Ais
Référence | APAIS
Dimensions | L 150 x P 100 x H 180 cm
Pages 60-61

ACCUEILS ET POINTS D'INFORMATION

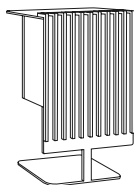

Nom | Poste accueil Pincada
Référence | APPINCADA
Dimensions | L 64 x l 60 x H 102 cm
Pages 62-63

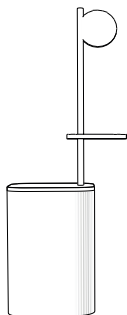

Nom | Point information Gratianopolis
Référence | APGRATIANOPOLIS
Dimensions banque d'accueil | L 67 x P 54 x H 90 cm
Pages 64-65

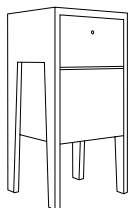

Nom | Borne Tirador
Référence | APTIRADOR
Dimensions | L 60 x P 42 x H 100 cm
Pages 66-67

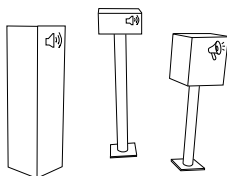

Nom | Borne sonores Festiac
Référence | APFESTIAC
Dimensions | L 40 x P 40 x H 110 cm
Pages 68-69

TABLES

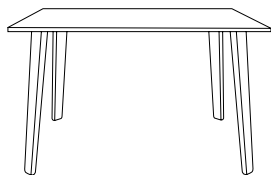

Nom | Table Betol
Référence | APBETOL
Dimensions | L 120 x P 80 x H 74 cm
Pages 70-71

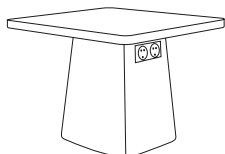

Nom | Table Connecta
Référence | APCONNECTA
Dimensions | L 60 x P 60 x H 46 cm
Pages 72-73

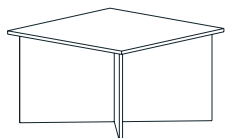

Nom | Table Mainadòt
Référence | APMAINADOT
Dimensions | L 90 x P 90 x H 53 cm
Pages 74-75

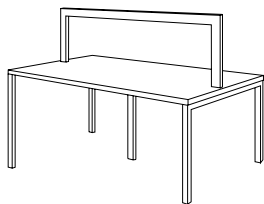

Nom | Table Arcca Lutz
Référence | APARCALUTZ
Dimensions | L 160 / 200 / 250 x P 120 x H 74
(hauteur plateau) cm
Pages 76-77

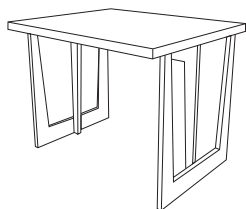

Nom | Table Cosès
Référence | APTCOSES
Dimensions | L 100 x P 80 x H 74 cm
Pages 78-79

ASSISES

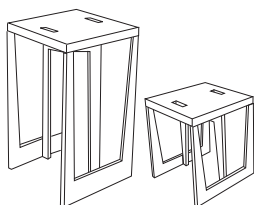

Nom | Tabouret Cosès
Référence | APCHCOSES
Dimensions | L 35 x P 35 x H 66 cm
Pages 80-81

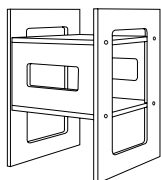

Nom | Tabouret coffre Escabèla
Référence | APESCABELA
Dimensions | L 40 x P 40 x H 46 cm
Pages 82-83

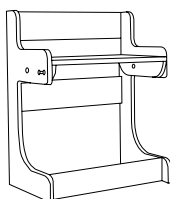

Nom | Chaise Cardièreta
Référence | APCADIERETA
Dimensions | L 48 x P 30 x H 60 cm
Hauteur d'assise : 39/44 cm
Pages 84-85

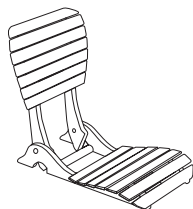

Nom | Chaise Plaja
Référence | APPLAJA
Dimensions | Ouverte : L 65 x P 32 x H 40 cm
Pliée : L 50 x P 32 x H 11 cm
Pages 86-87

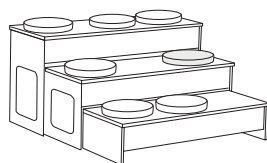

Nom | Banc et table gigogne Encavalats
Référence | APENCAV
Dimensions | L 146 x P 54,3 x H 73 / 52 / 27 cm
Pages 88-89

MICRO-ARCHITECTURES

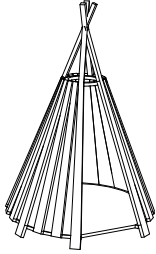

Nom | Tipi
Référence | APTIPI
Dimensions | Ø180 / H 265 cm
Pages 90-91

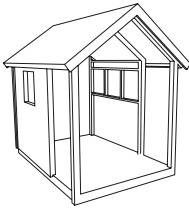

Nom | Cabane enfant Gàbia
Référence | APGABIA
Dimensions | Cabane 1 : L 157 cm x P 225 x H 222 cm
Cabane 2 : L 280 cm x P 295 cm x H 195 (max) 118 (min)
Pages 92-93

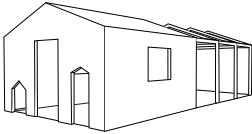

Nom | Nef enfant Mainat
Référence | APMAINAT
Dimensions | L 950 x P 414 x H 300 cm
Pages 94-95

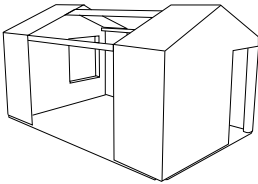

Nom | Nef adulte Nau
Référence | APNAU
Dimensions | L 552 x P 354 x H 300 cm
Pages 96-97

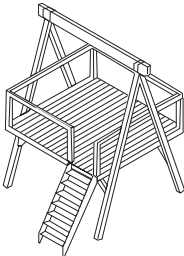

Nom | Mezzanine Laca
Référence | APLACA
Dimensions | L 227,4 x P 251,3 x H 350 cm
Pages 98-99

MOBILIER D'EXPOSITION

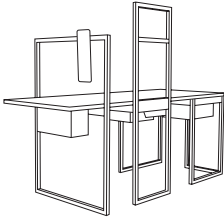

Nom | Table de présentation Versa

Référence | APVERSA

Dimensions | L 225 x P 93 x H 94 cm

Dimensions à la demande

Aide à la création Boislim, design en partenariat avec le lycée Raymond Loewy

Pages 100-101

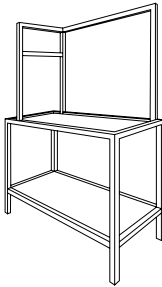

Nom | Meuble d'exposition Illôt

Référence | APILLOT

Dimensions | L 115 x P 55 x H 177 cm

Pages 102-103

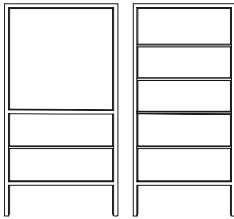

Nom | Panneau d'exposition Panèl et Panèl Tematic

Référence | APPANEL / APTEMA

Dimensions | L 107,5 x P 3,5 x H 210 cm

L 80,2 x P 3,7 x H 210 cm

Pages 104-105

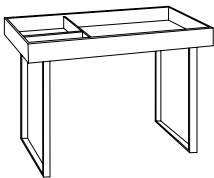

Nom | Module d'exposition Zaj

Référence | APZAJ

Dimensions | L 120 x P 60 x H 90 cm

Pages 106-107

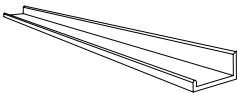

Nom | Tablette de présentation Tauleta

Référence | APTAULETA_60 / 90 / 120 / 150

Dimensions | L 60 / 90 / 120 / 150 x P 6,5

(profondeur utile 5,5) x H 3 cm

Pages 108-109

ESPACES RESTAURATION

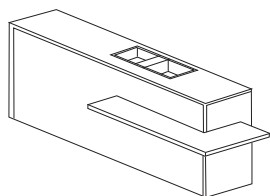

Nom | Comptoir Cosès
Référence | APCPTCOSES
Dimensions | L 365,6 x P 104,8 x H 105,2 cm
Pages 110-111

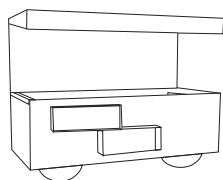

Nom | Resto-mobile Quiòsc
Référence | APQUIOSC
Dimensions | L 386 x P 172 x H 300 cm
Pages 112-113



A series of horizontal lines spanning the width of the page, providing a template for handwriting practice. The lines are evenly spaced and extend across most of the page's width.

*Les produits sont susceptibles d'évoluer ou d'être modifiés.
De même, les photos et dessins sont non contractuels.
Pour toute information, n'hésitez pas à nous contacter :
contact@perspectivehabiterlebeau.fr | 05 55 09 88 67.*



Les ateliers de Perspective

10 Rue Hubert Curien
87000 Limoges
05 55 09 88 67

Perspective le studio

27 cours Balguerie Stutzenberg
33300 Bordeaux
05 24 72 35 37

La galerie Perspective

43 Avenue Duquesne
75007 Paris
09 70 96 53 68

contact@perspectivehabiterlebeau.fr
perspectivehabiterlebeau.fr

